



<http://www.sony.net/SonyInfo/Support/>

在索尼的客户支持网站上可以查询到本产品新增的信息和常见问题解答。

DSC-RX1RM2

SONY®

4-579-865-41(1)

数码照相机

使用说明书

保留备用

<http://www.sony.net/>

©2015 Sony Corporation

Printed in Japan



4579865410

Cyber-shot

DSC-RX1RM2

中文（简体字）

警告

为减少发生火灾或触电的危险，请勿让本装置淋雨或受潮。

为减少火灾或触电的危险，请勿在本装置上放置如花瓶等盛有液体的物体。

重要安全说明

— 请保存这些危险说明

为减少火灾或电击的危险，请仔细遵照这些说明操作

注意

电池组

如果电池组使用不当，电池组可能会爆炸，引起火灾，甚至化学灼伤。请遵守下列注意事项。

- 切勿拆卸。
- 切勿压坏电池组，切勿让电池组受到敲打，跌落或遭到踩踏等外力或震动。
- 切勿让电池组短路，切勿让金属物与电池端子接触。
- 切勿放在温度超过60°C的高温处，如直射阳光下或停在太阳下的车内。
- 切勿焚烧或丢弃在火中。
- 切勿使用损坏或漏液的锂离子电池。
- 务必用原装的Sony充电器或可以给电池组充电的设备给电池组充电。
- 请将电池组放在儿童取不到的地方。
- 请保持电池组干燥。

- 只能用Sony建议的相同或同等类型进行更换。
- 请按照指示中的说明立即丢弃用过的电池组。

市场上有仿冒的电池，和索尼公司出品的电池看上去极其相似。为了维护您的合法利益，请到索尼特约维修站和索尼授权的专用配件经销商处购买电池和其他附件产品。否则，有可能会发生过热、着火、甚至爆炸，危及人身、财产安全。

电源适配器

使用电源适配器时请使用附近的电源插座。在使用本机时如果发生故障，请立即断开电源适配器与电源插座的连接。

通知

如果静电或电磁导致数据传送中断（失败），请重新启动应用程序或断开连接，并重新连接通信电缆（USB等）。

本产品已经过测定并确定符合EMC规范中所提出的使用不超过3米的连接电缆的限制。

特定频率的电磁场可能会影响此设备的图像和声音。

关于主机外壳金属部分感觉到微弱电流：

在将电源适配器与主机连接后，根据接触部位和个人的不同，您有时在接触金属外壳或接口时可能会感觉到微弱电流。

产生这种现象的原因是因为电源适配器中有抑制电磁干扰的元件，该元件在初、次级之间构成了必要的回路。

您可以放心的是此微弱电流被控制在国家安全标准所规定的限值范围之内，且本产品在生产出厂时已通过严格的质量检查，因此请您放心使用。

如您有疑问，请与附近的索尼维修站联系。

本产品标识的“高清”或“HD”以输出图像格式（或记录图像格式）为基准。

为避免造成环境污染，请将废弃产品按照当地法规进行处置。

产品中有害物质的名称及含量

部件名称	有害物质					
	铅 (Pb)	汞 (Hg)	镉 (Cd)	六价铬 (Cr (VI))	多溴 联苯 (PBB)	多溴 二苯醚 (PBDE)
内置线路板	×	○	○	○	○	○
外壳	×	○	○	○	○	○
显示板	○	○	○	○	○	○
光学块	×	○	○	○	○	○
附件	×	○	○	○	○	○

本表格依据SJ/T 11364的规定编制。

○：表示该有害物质在该部件所有均质材料中的含量均在GB/T 26572规定的限量要求以下。

×：表示该有害物质至少在该部件的某一均质材料中的含量超出GB/T 26572规定的限量要求。

试验条件和技术要求

•视觉分辨率

试验条件：最低感光度，在W端测试。

技术要求：中心视觉分辨率的平均值在1800LW/PH以上，边缘视觉分辨率的平均值在800LW/PH以上。

试验条件和技术要求

•视觉分辨率

试验条件：最低感光度。

技术要求：中心视觉分辨率的平均值在0.6Rt以上，边缘视觉分辨率的平均值在0.4Rt以上。（Rt：垂直方向的有效像素数）

- 曝光量误差

试验条件：感光度自动，在LV7~LV14的亮度条件下，推荐亮度指数：137。

技术要求：图像的平均值不得超出± 1 EV的范围。

- 使用频率：2.4-2.4835 GHz

- 等效全向辐射功率（EIRP）：

天线增益<10dBi时：≤100 mW或≤20 dBm

- 最大功率谱密度：

天线增益<10dBi时：≤10 dBm/MHz（EIRP）

- 载频容限：20 ppm

- 不得擅自更改发射频率、加大发射功率（包括额外加装射频功率放大器），不得擅自外接天线或改用其它发射天线。
- 使用时不得对各种合法的无线电业务产生有害干扰；一旦发现有干扰现象时，应立即停止使用，并采取措施消除干扰后方可继续使用。
- 使用微功率无线电设备，必须忍受各种无线电业务的干扰或工业、科学及医疗应用设备的辐射干扰。
- 不得在飞机和机场附近使用。

暂时停用与无线有关的设定（Wi-Fi等）

乘坐飞机等时，可以暂时停用所有与Wi-Fi有关的设定。

选择MENU按钮 → （无线）→ [飞行模式] → [开]。

• 将设定设为 [开] 时，画面上会显示 。

对于在日本的面向游客的商店内购买相机的顾客

注意

本相机支持标准的有些认证标识可在本相机屏幕上进行确认。

选择MENU按钮 →  (设置) → [认证标识]。

如果由于问题导致无法显示，如相机故障，请联系您的Sony经销商或当地Sony授权服务机构。

总经销商：索尼（中国）有限公司

总经销商地址：北京市朝阳区
太阳宫中路12号楼
冠城大厦701

原产地：日本制造（主机）

目录

各功能目录	16
-------------	----

序言

有关使用本相机的注意事项	18
检查随机附件	23
产品检视	24
相机正面	24
相机背面	25
相机顶部/侧面	27
相机底部	29
取景器的使用方法	30
安装眼罩（附件）	31
屏幕显示列表	33
显示屏的屏幕显示	33

功能列表

用按钮/旋钮可选择的功能	38
Quick Navi的使用方法	40
确认操作方法	42
控制拨轮的使用方法	42
控制转盘的使用方法	42
用Fn（功能）按钮选择	43
可为Fn（功能）注册的功能	44

用MENU（菜单）按钮可选择的设定	45
 （拍摄设置）	46
 （自定义设置）	51
 （无线）	55
 （应用程序）	56
 （播放）	57
 （设置）	58
观看相机内功能介绍	62

准备工作

给电池充电	63
充电时间	66
通过连接到电脑进行充电	66
通过外部电源使用本相机	67
要取出电池时	68
插入存储卡（另售）	69
格式化存储卡	70
您可以使用的存储卡	70
设定日期和时间	72
确认/重新调整日期时间和区域	73
抑制抖动清晰地拍摄	74
正确地握持	74
动态影像的SteadyShot	75

基本拍摄/播放

拍摄静态影像	76
拍摄动态影像	78
播放	79
切换静态影像和动态影像	80
删除影像	81

改变照相模式

改变照相模式.....	82
设为可以在转动模式旋钮时选择所需模式.....	83
AUTO 自动模式.....	83
SCN 场景选择.....	85
 扫描全景.....	88
P 程序自动.....	91
A 光圈优先.....	92
S 快门优先.....	93
M 手动曝光.....	95
M B门拍摄.....	97
各照相模式的可设定功能.....	99

改变屏幕显示

改变屏幕显示 (DISP).....	100
选择要使用的屏幕显示.....	101
柱状图.....	103
改变实时取景的显示.....	104

对焦

对焦.....	105
自动对焦.....	105
对焦锁定.....	107
对焦区域.....	108
 AF辅助照明.....	110
 预先AF.....	111
相位检测区域.....	111
显示连续AF区域.....	111
AF-S优先级设置/AF-C优先级设置... ..	112

手动对焦	112
突出显示合焦的部分（峰值）	113
放大对焦	114
直接手动对焦（DMF）	115
 MF帮助	115
AF/MF控制	116
眼控AF	116

调整亮度

曝光补偿	118
AE锁定	121
测光模式	122

使用拍摄功能



选择拍摄模式	123
阶段曝光拍摄	125

应用拍摄

设定低通滤波器效果	128
使用闪光灯（另售）	129
无线闪光灯	131
低速同步	132
可以选择的闪光模式	133
闪光补偿	134
设定ISO感光度	135
多帧降噪	136
ISO AUTO最小速度	136

自动补偿亮度和对比度 (DRO/自动HDR)	138
动态范围优化	138
自动HDR	139
设定影像处理效果	141
照片效果	141
创意风格	143
调节色调 (白平衡)	146
色温/滤光片	148
自定义白平衡	148
改变影像尺寸	150
 影像尺寸	150
全景: 影像尺寸	151
设定影像的纵横比和影像质量	152
 纵横比	152
 影像质量	152
 RAW文件类型	153
检测人脸	155
人脸登记	156
自动构图	158
笑脸快门	159
变焦	161
通过一键操作进行变焦 (智能远摄转换)	161
使用变焦功能	162
减少影像噪点	164
 长时曝光降噪	164
 高ISO降噪	165
设定色彩空间	166

动态影像拍摄の設定

动态影像拍摄の設定	167
关于动态影像的记录格式	168
改变动态影像的设置并拍摄	169
 文件格式	170
 记录设置	171
双摄录制	173
录音音量	173
音频等级显示	174
关于录音	175

使用播放功能

使用播放时的功能	176
切换静止影像和动态影像 （观看模式）	176
放大后观看	176
以影像索引观看	177
旋转	179
幻灯片播放	179
显示旋转	180
保护影像（保护）	181
指定打印	182
选择影像	182
叠加日期	183
删除影像	184
删除多个影像	184
一次性删除影像	185
连接到电视机或显示屏	186
HDMI 设置	187
“BRAVIA™” Sync	187
4K 静态影像播放	188

自定义相机

改变相机的设定	189
无存储卡时释放快门	189
自动检视	189
网格线	189
\square 标记设置	190
自定义键（拍摄）	191
自定义键（播放）	194
显示屏亮度	194
取景器亮度	195
显示质量	195
自动关机开始时间	195
FINDER/MONITOR	196
\square 写入日期	196
版权信息	197
设定镜头校正	198
镜头补偿：阴影	198
镜头补偿：色差	198
镜头校正：失真	198
设定记录到存储卡的方法	199
格式化	199
文件序号	199
文件夹名	200
选择REC文件夹	200
新文件夹	201
修复影像数据库	201
上传设置（Eye-Fi）	202
注册喜爱的设置	204
在本机中注册设置	204
确认本相机的版本	206 _{CS}

使用Wi-Fi

使用Wi-Fi/NFC一触功能	207
安装智能手机用应用程序 (PlayMemories Mobile™)	207
向智能手机传输相机的影像	208
将智能手机作为遥控器使用	211
用Wi-Fi将影像保存到电脑	212

为相机添加功能

为相机添加功能 (PlayMemories Camera Apps)	214
下载应用程序	214
启动应用程序	215
卸载应用程序	216

可用电脑进行的操作

冲印RAW影像 (Image Data Converter)	217
安装Image Data Converter	217
将影像导入电脑并有效利用 (PlayMemories Home)	218
安装PlayMemories Home	219
从电脑操作相机 (Remote Camera Control)	220
安装Remote Camera Control	220

连接本相机和电脑	221
设定USB连接方法	221
设定USB连接模式 (USB LUN设定)	222
连接电脑	222
导入并观看影像 (Windows)	223
导入并观看影像 (Mac)	224
断开与电脑的连接	225
制作动态影像光盘	226
选择动态影像光盘的制作方法	226
用电脑制作动态影像光盘	227
用电脑以外的设备制作动态影像 光盘	228

遇到问题时/关于本相机

疑难解答	229
警告显示	238
相机的维护	240
使用须知	241
在海外使用本相机时	243
关于存储卡	244
关于给电池充电	246
关于许可	248
关于帮助指南	249
确认可拍摄影像数/时间	250
电池使用时间和可拍摄/播放的影像数	252
规格	256

索引	262
----------	-----

各功能目录

在此挑选常用的拍摄功能以及本相机的特色功能进行介绍。

有关详细说明，请参阅（ ）内的页数。

常用的拍摄功能

曝光补偿（118）

补偿曝光，补偿影像整体的亮度。

即使本相机的曝光模式设为“M”，如果ISO设为自动，也可以进行曝光补偿。

ISO（135）/多帧降噪（136）

设定对亮度的敏感度。

可以在ISO50至102400的范围内进行调整。

白平衡模式（146）

进行色调的调整。

可以调整为适合光源的色调，还可以通过色温、彩色滤光片的组合进行微调。

拍摄模式（123）

可以按照目的，改变单张拍摄、连拍、阶段曝光拍摄等拍摄方法。

对焦模式（105）/对焦区域（108）

可以改变关于对焦的各种设置。

可以根据被摄体设定喜爱的对焦方式和位置。

放大对焦（114）/MF帮助（115）

^{cs}手动对焦时放大影像，使得更容易确认焦点。

本相机的特色功能

拍摄42M静止影像（150）

可以拍摄分辨率非常高的静止影像。

用取景器拍摄（30）

可以用本相机内置的弹出式取景器拍摄。

LPF效果（128）

可以根据被摄体改变低通滤波器效果。

高速、正确的自动对焦功能（105）

结合使用对比度AF方式和检测399点的相位差AF方式的高速、正确的自动对焦。

微距模式（77）

适合在靠近花卉或食物等拍摄时使用。

本相机的操作方法/自定义

显示信息（100）

如果在升起取景器的状态下眼睛接近取景器，本相机就会变成取景器显示，离开就会变成显示屏显示（默认设置）。通过按控制拨轮的DISP，可以改变显示内容。

Quick Navi（40）

如果在取景器拍摄用画面时按Fn按钮，显示屏就会变成设置画面。通过使用控制转盘、控制拨轮，可以进行直观的操作。

自定义（191）

本相机设有可以分配所需功能的自定义按钮。此外，也可以为AEL按钮等分配所需功能。

有关使用本相机的注意事项

关于拍摄方法

本相机提供使用显示屏进行拍摄的显示屏模式和使用取景器进行拍摄的取景器模式这两种拍摄方法。

关于本相机配备的功能

- 本相机兼容1080 50i记录。
- 本相机兼容1080 50p记录。与传统的标准记录模式进行隔行扫描记录不同，1080 50p进行逐行扫描记录。因此分辨率增加，能够拍摄平滑和更加真实的影像。

关于数据库文件

如果在本相机中插入没有数据库文件的存储卡并打开电源，将使用存储卡的一部分容量自动建立数据库文件，所以到能够执行下一个操作为止可能需要一些时间。当发生数据库文件错误时，请用PlayMemories Home™将所有影像导入电脑，然后用本相机对存储卡进行格式化。

拍摄和播放时的注意事项

- 为确保存储卡的稳定工作，建议您在本相机上首次使用任何存储卡时，用本相机对其进行格式化。

请注意，格式化将删除存储卡上记录的所有数据。该数据无法复原。请务必在电脑或其它存储场所备份任何重要数据。

- 如果长期反复拍摄和删除影像，存储卡内的文件会发生碎片化，动态影像记录有可能会中途停止。在这种情况下，将影像保存到电脑或其它存储场所，然后进行[格式化]（第199页）。
- 开始拍摄前，请先进行试拍以确保相机正常工作。
- 本相机不防尘、不防溅水、不防水。还请参阅“使用须知”（第241页）。

关于存储卡的备份

不要在存取指示灯点亮时关闭相机电源、取出电池或存储卡，或拔下USB连接线。否则，可能会损坏存储卡的数据。请务必复制备份以保护您的数据。

对内容损坏或拍摄失败不予赔偿

Sony对由于相机或记录媒体等的故障而导致的拍摄或播放失败以及记录内容损坏或丢失时的影像或声音等记录内容不予以赔偿。建议对重要的记录内容进行备份。

配备ZEISS镜头

本相机配备有ZEISS镜头，能够再现清晰、对比良好的影像。

本相机的镜头根据德国Carl Zeiss的质量标准，在经过Carl Zeiss认证的质量保证系统下生产。

有关显示屏、取景器、镜头以及影像传感器的注意事项

- 显示屏和取景器采用超高精密技术制造，其有效像素为99.99%以上。但是，画面上可能会出现一些黑点或不消失的白、红、蓝或绿点。这不是故障。这些点不会被记录。
- 请勿通过握持显示屏或取景器部分来携带本相机。
- 降下取景器时，请小心不要夹到手指。
- 如果水滴或灰尘粘在升起的取景器部分，可能会导致故障。

- 请勿长时间朝向太阳拍摄或放置。有可能导致相机内部发生故障。
- 请勿在靠近会产生强烈无线电波或放射辐射线的场所使用相机。否则，相机可能无法正常拍摄或播放影像。
- 相机机身和显示屏背后装有磁铁。请不要夹住软盘、信用卡等易受磁场影响的物品。

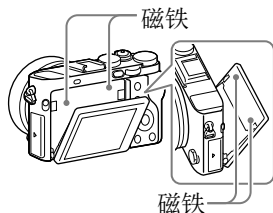

- 在寒冷的地方使用时，屏幕上的影像可能会有拖尾现象，这不是故障。此外，最开始屏幕会较通常略暗。当本相机内部的温度升高时，会变成通常的亮度。
- 拍摄前确认的影像有可能与实际拍摄结果不同。

有关附件的注意事项

建议在本相机上使用专为适合本相机特性设计的Sony附件。对本相机与其他公司的产品组合使用时的性能、由此引发的事故和故障不提供保证，望予以理解。

有关多接口热靴的注意事项

- 将闪光灯等附件安装到本相机的多接口热靴或从多接口热靴取下时，请将电源设定为“OFF”后进行操作。安装时，插入到底后拧紧螺丝，并确认已牢固地固定在本相机上。
- 使用同步接口有高电压的市售闪光灯或极性相反的市售闪光灯时可能会发生故障，因此请勿使用。

关于用取景器拍摄

本相机配备有高分辨率、高对比度的有机EL取景器。为了实现具有良好可视性的取景器，其设计重视了各种因素的均衡，并实现了宽视角和长眼点。

- 取景器外围部分的影像可能会略微显得扭曲，这不是故障。如果在拍摄时想要确认构图的每一个角落，还请使用显示屏。

- 如果在从取景器观看的同时进行摇摄或上下左右移动视线，取景器的影像可能会显得扭曲或色调异常。这是由于镜头和显示装置的特性所致，这不是故障。拍摄时请尽可能观看取景器的中央附近。

- 在使用取景器期间，可能会出现眼睛疲劳、乏力、恶心或类似晕车的症状。使用取景器时，建议您定期休息。

所需的休息时间长度和频度因人而异，请您自行判断。当出现不舒服的症状时，到恢复为止请不要使用取景器，如有需要请向医生咨询。

有关长时间拍摄的注意事项

- 根据相机和电池的温度，您可能无法录制动态影像或电源可能会自动关闭以保护相机。在电源关闭前或无法录制动态影像时，显示屏上会显示信息。这种情况下，让相机处于电源关闭状态，等到相机和电池温度降低为止。如果在相机和电池没有充分冷却的状态下打开电源，电源可能会再次关闭或可能无法录制动态影像。

- 在高温场所，本相机的温度会升高得较快。
- 如果本相机的温度升高，影像质量有可能降低。建议等到温度降低后进行拍摄。
- 照相机和电池因连续使用可能变热，这是正常现象。

关于将XAVC S动态影像和AVCHD动态影像导入电脑

将XAVC S动态影像和AVCHD动态影像导入电脑时，请从以下网址安装并使用软件PlayMemories Home。

<http://www.sony.net/pm/>

在其他设备上播放动态影像的注意事项

- 用本相机记录的动态影像在本相机以外的设备上有可能无法正常播放。此外用其它设备记录的动态影像在本相机上有可能无法播放。
- 用本相机记录的AVCHD动态影像制作的光盘只能在兼容AVCHD标准的设备上播放。由于DVD播放机和DVD录像机不兼容AVCHD标准，因此无法播放从AVCHD动态影像制作的光盘。此外，如果在这些设备中放入以AVCHD标准记录的高清晰度画质（HD）的光盘，则有可能无法取出光盘。

- 1080 50p动态影像无法在不对应的设备上播放。
- XAVC S动态影像无法在不兼容的设备上播放。

有关版权的注意事项

- 您用相机拍摄的影像除了用于个人欣赏的目的外，依据版权法的规定，未经版权所有者的允许不得擅自使用。此外，在演示和演出期间以及展示物品等中，即使出于个人欣赏等目的，也有禁止拍摄的情况，敬请您注意。
- 为了防止〔版权信息〕被非法利用，当出借或转让相机时，请务必将〔设置摄影师姓名〕和〔设置版权所有名称〕栏留为空白。
- 对因使用〔版权信息〕导致的问题或损害，本公司恕不承担任何责任。

关于本说明书中的影像

本说明书中作为影像示例刊登的照片均为示意图。不是使用本相机拍摄的影像。

关于本说明书中的数据

除非另有说明，性能、规格相关数据均为常温（25℃）下的数据。关于电池，是使用了到充电指示灯熄灭为止持续充电的电池时的数据。

有关无线局域网的注意事项

由于丢失或被盜等原因，本相机中设置的接入点受到未经授权的访问和利用等并因此发生损失或损害时，本公司恕不承担任何责任。

有关使用无线局域网产品时的安全

- 为了避免黑客攻击、来自有恶意的第三方的访问，以及其他脆弱性，请始终确保您使用的是安全的无线局域网。
- 对于无线局域网，进行安全设置非常重要。
- 如果由于未采取对策，或在使用无线局域网时出于不得已的原因而发生安全问题时，本公司对因此而产生的所有损害恕不承担任何责任。

关于使用和保养

请避免粗暴地使用、分解、改造、物理性撞击本产品，或由于捶打、掉落或踩踏而使本产品受到冲击。请格外小心使用镜头。

检查随机附件

() 内的数字为个数。

- 相机 (1)
- 电源适配器 (1)
根据国家/地区的不同，电源适配器的形状会有所不同。

- 充电器 (1)
- 锂离子电池组NP-BX1 (1)



- Micro USB连接线 (1)

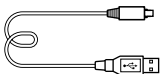

- 肩带 (1)

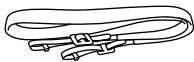

安装方法请参阅第27页。

- 镜头盖 (1)

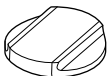

- 插座盖 (1) (安装在本相机上)
- 眼罩 (1)



安装方法请参阅第31页。

- 清洁布 (1)
- 使用说明书 (1) (本说明书)

产品检视

() 内的数字为参考页数。

相机正面

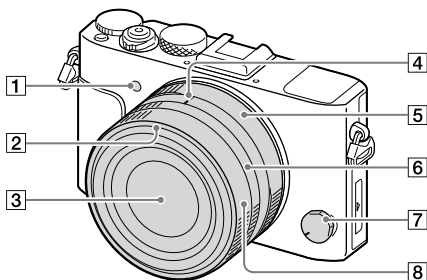

1 AF辅助照明发光部分
(110) / 自拍指示灯
(123)

2 镜头遮光罩标记

3 镜头

4 光圈指数/微距切换标记

5 光圈环 (92)

6 微距切换环 (77)

7 对焦模式旋钮 (105)

8 对焦环 (112)

相机背面

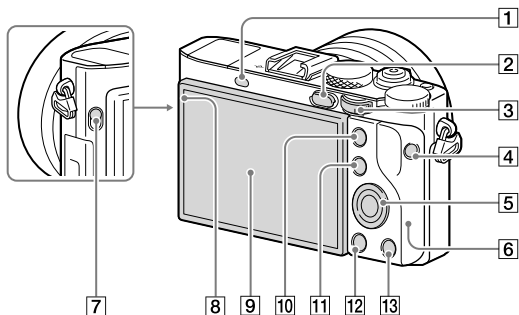

1 目镜传感器

2 (播放) 按钮 (79)

3 控制转盘 (42)

4 MOVIE (动态影像) 按钮
(78)

5 控制拨轮 (42)

6 Wi-Fi接收部分 (内置)

7 FINDER (取景器弹出) 开
关 (30)



8 光传感器

9 显示屏 (33、100)

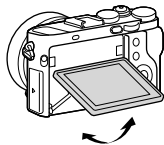
- 可以将显示屏调整为容易观看的角度，从任意位置进行拍摄。



- 根据所安装三脚架的不同，有可能无法调整显示屏的角度。这种情况下，请将三脚架的螺丝拧松一次后调整显示屏的角度。

- 10** 拍摄时: AEL按钮 (38)
播放时:  (放大) 按钮
(176)
- 11** 拍摄时: Fn按钮 (43、
44)
播放时:  (影像索引)
按钮 (177)
- 12** MENU按钮 (45)
- 13** 拍摄时: C2 (自定义2)
按钮 (38)
播放时:  (删除) 按钮
(81)

相机顶部/侧面

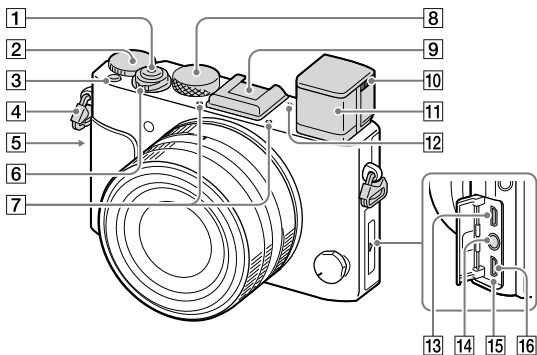

1 快门按钮 (76)

2 曝光补偿旋钮 (118)

3 C1 (自定义1) 按钮
(38)

4 肩带用挂钩

- 分别安装带子两侧的前端。

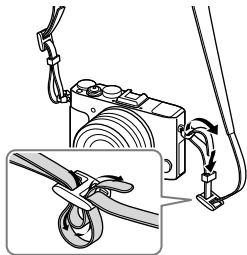

5 **N** (N标记) (207)

- 将配备有NFC功能的智能手机与本相机进行连接时触按此处。
有关详细说明, 请参阅智能手机的使用说明书。

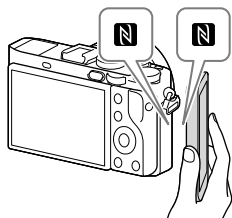

- NFC (Near Field Communication) 是近距离无线通信技术的国际
标准规格。

6 ON/OFF (电源) 开关
(72)

7 内置麦克风*1

8 模式旋钮 (82)

9 多接口热靴*2 (129)

- 在升起取景器的状态下，可能无法安装某些附件。这时，请降下取景器使用。
- 有些附件在连接时可能会从多接口热靴后方探出，不过只要前端完全插入就已安装好。

10 屈光度调节滑块 (30)

- 根据您的视力来移动滑块，直到取景器中的影像显示清晰可见。

11 取景器 (30)

12  影像传感器位置标记
(106)

13 HDMI 微型接口 (186)

14  (麦克风) 接口*3
(175)

- 如果连接外接麦克风，会自动切换到外接麦克风。如果使用对应插入式电源的外接麦克风，本相机将为麦克风提供电源。

15 充电指示灯

16 Multi/Micro USB端子*2
(222)

- 该接口可连接兼容Micro USB标准的设备。

*1 拍摄动态影像时，请注意不要用手堵塞。这有可能导致噪音或音量降低。

*2 有关多接口热靴和Multi/Micro USB端子兼容附件的详细内容，请访问Sony网站，或向您的Sony经销商或当地授权的Sony服务处洽询。也可使用与附件插座兼容的附件。不保证其他厂商的附件可正常操作。

 Multi
Interface Shoe

附件插座

*3 如果连接了外接麦克风，则无法将连接线连接到HDMI微型接口和Multi/Micro USB端子。

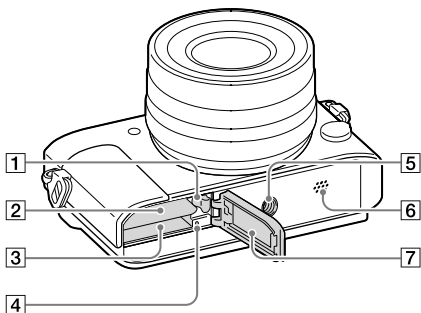

1 电池锁定杆

2 电池插槽 (64)

3 存储卡插槽 (69)

4 存取指示灯

5 三脚架安装孔

6 扬声器

7 电池/存储卡盖 (64、69)

- 安装三脚架时，请使用螺丝长度小于5.5mm的三脚架。

螺丝长度超过5.5mm时，您无法牢固地将本相机固定在三脚架上，并可能会损坏相机。

取景器的使用方法

- 1 向下滑动FINDER（取景器弹出）开关以升起取景器。

FINDER（取景器弹出）
开关

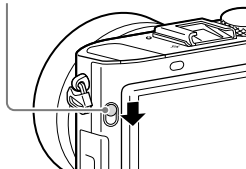

- 2 移动屈光度调节滑块，直到取景器中的影像清晰可见。

屈光度调节滑块

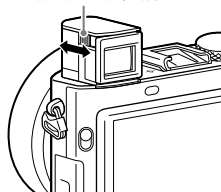

收起取景器时
按下取景器的顶部。

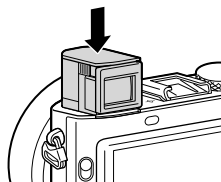

注意

- 升起取景器时，请不要按住取景器部分。
- 当收起取景器时，缓慢将其按下以防止目镜在该过程中被卡住。
- 请勿通过握持取景器部分来携带本相机。

有关取景器和显示屏显示的切换

取景器和显示屏显示会根据取景器的状态和

[FINDER/MONITOR] 的设置（第196页）而有所不同。

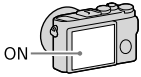
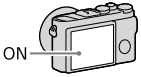
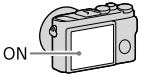
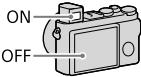
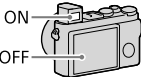
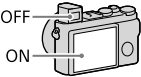
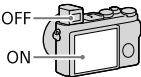
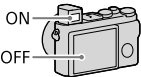
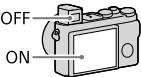
[FINDER/MONITOR] 的设置	自动	取景器 (手动)	显示屏 (手动)
取景器关闭时			
眼睛靠近取景器时			
眼睛离开取景器时			

关于电子取景器（另售）

本相机支持另售的电子取景器FDA-EV1MK。

当另售的电子取景器安装在本相机上时，无法使用本相机的取景器。

注意

- 当使用另售的电子取景器时，可以改变 [取景器亮度]（第195页），但无法改变 [取景器色温]（第58页）。

安装眼罩（附件）

安装有眼罩时，光线不容易进入取景器和眼睛之间，取景器变得容易观看。

- 1 向下滑动FINDER（取景器弹出）开关以升起取景器（第30页）。

2 确保螺丝的前端没有探出到眼罩的内侧。

- 当螺丝的前端探出时,请拧松螺丝。

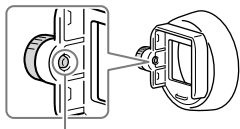

螺丝的前端

3 用手指捏住取景器的目镜部分的同时,将眼罩插入。

- 插入眼罩直到它锁定到位。

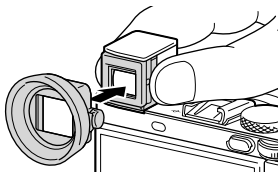

4 拧紧螺丝加以固定。

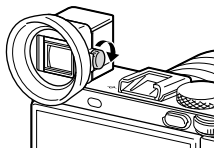

取下眼罩时

拧松眼罩螺丝后卸下眼罩。

注意

- 安装有眼罩时,无法收起取景器。
- 请不要在安装有眼罩的状态下按下取景器。这可能会损坏本相机或眼罩。
- 如果由于安装有眼罩而难以操作屈光度调节滑块(第30页),请取下眼罩,然后调整屈光度。
- 安装有眼罩时,无法安装某些附件。

屏幕显示列表

显示屏的屏幕显示

默认设置为 [显示全部信息]。

如果按控制拨轮上的DISP按钮，可以变成观看取景器拍摄时的显示屏显示，还可以显示柱状图（第100页）。显示内容和显示位置为大体的基准，与实际情况可能有所不同。

显示屏拍摄用

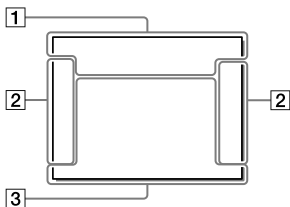

播放时

基本信息屏幕

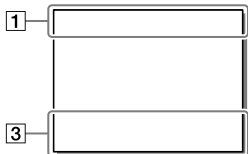

取景器拍摄用

自动模式/场景选择时

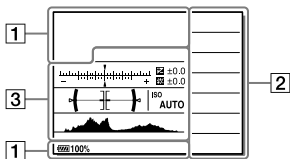

柱状图画面

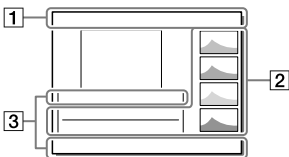

P/A/S/M/扫描全景时

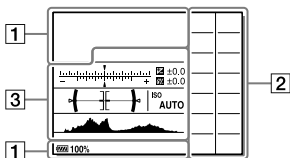

显示	说明
	减少风噪声开 (175)
	SteadyShot关/ 开、抖动警告 (75)
	过热警告
	数据库文件已满 警告 (239) / 数据库文件错误 警告 (239)
	智能变焦/清晰 影像缩放/数字 变焦 (162)
	观看模式 (176)
100-0003	文件夹序号-文 件序号 (199)
	保护 (181)
XAVC S HD AVCHD MP4	动态影像的文 件格式 (170)
DPOF	DPOF (打印) 指定 (182)
	自动构图影像 (158)

显示	说明
	双摄录制 (173)
-PC-	电脑遥控 (221)
	亮屏显示 (193)
	写入版权信息 开 (197)

2

显示	说明
	拍摄模式 (123)
	闪光模式 (129) /红眼 减弱 (130)
	闪光补偿 (134)
	对焦模式 (105)
	对焦区域 (108)



显示	说明
	人脸检测 (155) / 笑脸 (159)
	测光模式 (122)
AWB 7500K A5 G5	白平衡模式 (自动、预设、 自定义、色温、 彩色滤光片) (146)
	动态范围优化 (138) / 自动 HDR (139)
	LPF效果 (128) / 低通 滤波器效果切换 中警告
 +3 +3 +3	创意风格 (143) / 对比 度、饱和度、锐 度

显示	说明
 	照片效果 (141)
 	笑脸检测灵敏度 指示 (159)
	有版权信息 (197)
	峰值 (113)

3

显示	说明
	锁定AF用功能指 示 (108)
	阶段曝光指示 (96、127)
	曝光补偿 (118) / 手动 测光 (96)
STBY	动态影像录制待 机

显示	说明
REC 0:12	动态影像的拍摄时间 (分: 秒)
● (⊙) (C)	对焦 (76、106)
1/250	快门速度 (93)
F3.5	光圈值 (92)
ISO400 ISO AUTO	ISO感光度 (135)
*	AE锁定 (121)
	快门速度指示 (102)
	光圈指示 (102)
	柱状图 (103)
	水准仪 (102)
	音频电平 (174)
D-R OFF DRO HDR HDR !	动态范围优化 (138) / 自动 HDR/自动HDR影 像警告 (139)

显示	说明
	照片效果错误 (142)
2015 - 1 - 1 10:37PM	拍摄日期
3/7	影像编号/观看 模式中的影像数 目
○	定点测光圆 (122)
	智能远摄转换 (161)
MACRO	微距 (77)

用按钮/旋钮可选择的功能

使用下列按钮，可以设定各种功能并进行操作。
有关各按钮的位置，请参阅“产品检视”（第24页）。

模式旋钮（82）	切换照相模式。
MENU按钮（45）	显示菜单画面。
MOVIE按钮（78）	拍摄动态影像。
AEL按钮（121）/ ⊕按钮（176）	固定画面整体的曝光/播放时放大影像。
Fn按钮（40、43、 44）/  按钮 （177）	显示用Fn按钮设定的功能的设置画面。在[取景器]画面上，进入Quick Navi画面/以影像索引显示影像。
曝光补偿旋钮 （118）	选择曝光补偿值。
 按钮（79）	播放影像。
 按钮（81）/C2 按钮（191）	在播放时删除影像/可以设为拍摄时常用功能的按钮。默认设置下，没有分配功能。
C1按钮（191）	设为常用功能的按钮。拍摄时和播放时可以分配不同的功能。默认设置下，分配有以下功能。 拍摄时：ISO 播放时：遵循自定义键（拍摄）
对焦模式旋钮 （105）	设定适合被摄体移动状况的对焦方式。

微距切换环 (77)	想要在更近的距离拍摄被摄体时改变模式。
光圈环 (92)	手动设定光圈值 (F值)。
对焦环 (112)	手动设定合焦距离。
FINDER开关 (30)	升起弹出式取景器。

Quick Navi的使用方法

在显示取景器拍摄用画面时，可以直接操作想要更改的项目（Quick Navi）。

1 MENU按钮 → * (自定义设置) → [DISP按钮] → 在[显示屏]中选择[取景器]，然后选择[确定]。

2 按控制拨轮的DISP，显示[取景器]画面(第100页)。

3 按Fn按钮显示Quick Navi画面。

自动模式/场景选择时

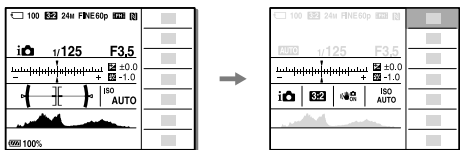

P/A/S/M/扫描全景时



- 显示内容和显示位置为大体的基准，与实际情况可能有所不同。

4 按控制拨轮上的▲/▼/◀/▶选择要设定的功能。

5 转动控制拨轮设为所需设置。

- 对于某些功能，还可以转动控制转盘进行微调值的设定。
- 在选中某一项目时按控制拨轮中央的●，就会变成设定该项目的专用画面（第43页）。
- 如果再按一次Fn按钮，会从Quick Navi画面返回原来的画面。

可以用Quick Navi选择的功能

拍摄模式	闪光模式	闪光补偿
对焦区域	曝光补偿	ISO
测光模式	白平衡模式	DR0/自动HDR
创意风格	照片效果	LPF效果
笑脸/人脸检测	 影像尺寸	 纵横比
 影像质量	 SteadyShot	自动模式
场景选择	峰值水平	

注意

- 无法更改Quick Navi画面上以灰色显示的项目。
- 在[创意风格]（第143页）中，某些设定只能在专用画面中操作。

确认操作方法

控制拨轮的使用方法

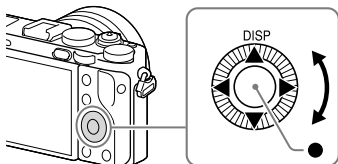

- 可以通过转动控制拨轮或按控制拨轮的上/下/左/右侧移动选择框。按中央的●便会确定所选项目。在本手册中，以▲/▼/◀/▶表示按控制拨轮的上/下/左/右侧。
- 为控制拨轮的▲分配了显示内容（DISP）的功能（第100页）。
- 可以为拍摄时的▼/◀/▶/●按钮和转动操作分配所需功能（第191页）。
- 播放时，转动控制拨轮或按◀/▶，便可以显示上一张/下一张影像。

控制转盘的使用方法

控制转盘

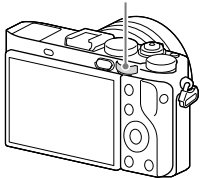

cs 通过转动控制转盘，可以立即改变各照相模式所需的设置。

用Fn（功能）按钮选择

最多可以为Fn（功能）按钮注册12个常用功能，并可以在拍摄时改变各功能的设置。

1 按控制拨轮的DISP,显示[取景器]以外的画面(第100页)。

2 按Fn按钮。

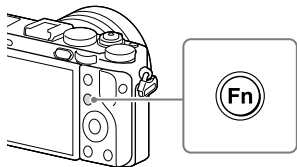

3 用控制拨轮上的▲/▼/◀/▶选择想要设定的项目。

- 有关能够注册的功能一览和注册方法请确认第44页。

4 转动控制拨轮选择所需设置,然后按控制拨轮中央的●。

- 对于某些功能,还可以转动控制转盘进行设定值的微调。

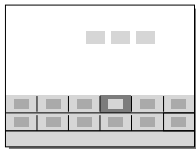

要在专用画面中设定时

在步骤3中,选择所设定的项目并按中央的●,就会变成该项目的专用设定画面。请按照操作指南进行设定。



可为Fn（功能）注册的功能

可选择按Fn（功能）按钮时显示的功能。

MENU按钮 → （自定义设置） →
[功能菜单设置] → 在所需位置设定功能。

用Fn按钮可设定的功能如下。

拍摄模式	阶段曝光中自拍定时	闪光模式
闪光补偿	对焦区域	曝光补偿
ISO	ISO AUTO最小速度	测光模式
白平衡模式	DRO/自动HDR	创意风格
照相模式	照片效果	LPF效果
中央锁定AF	笑脸/人脸检测	 美肤效果
 自动构图	 影像尺寸	 纵横比
 影像质量	 SteadyShot	录音音量
斑马线	网格线	 标记显示
音频等级显示	峰值水平	峰值色彩
未设定		

用MENU（菜单）按钮可选择的设定

可以改变拍摄、播放、操作方法等与相机整体相关的基本设定，还可以执行各种功能。

1 按MENU按钮显示菜单画面。

2 通过转动控制拨轮或按▲/▼/◀/▶选择想要设定的项目，然后按中央的●。

- 选择画面上方的图标并按◀/▶，可以移动到其他菜单。

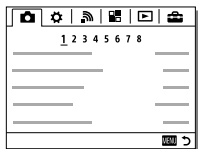

3 选择设定值，然后按中央的●确定。

要显示平铺菜单时

设定按下MENU按钮时是否显示平铺菜单。

MENU按钮 → （设置） →
[平铺菜单] → 选择
[开]。

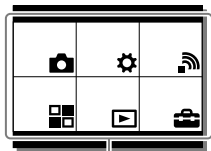

平铺菜单

📷 (拍摄设置)

📷影像尺寸 (150)	选择静止影像的尺寸。 (L: 42M/M: 18M/S: 11M (3:2 时) L: 38M/M: 16M/S: 9.4M (4:3 时) L: 36M/M: 15M/S: 8.9M (16:9 时) L: 28M/M: 12M/S: 7.1M (1:1 时))
📷纵横比 (152)	选择静止影像的纵横比。 (3: 2/4: 3/16: 9/1: 1)
📷影像质量 (152)	设定静止影像的画质。 (RAW/RAW&JPEG/超精细/精细/ 标准)
📷RAW文件类型 (153)	选择RAW影像的文件格式。 (已压缩/未压缩)
全景: 影像尺寸 (151)	选择全景影像的尺寸。 (标准/宽)
全景: 方向 (90)	设定全景影像的拍摄方向。 (右/左/上/下)
📷文件格式 (170)	设定用于录制动态影像的文件格 式。 (XAVC S HD/AVCHD/MP4)

记录设置 (171)	选择动态影像的尺寸。 (50p 50M/25p 50M/ 100p 50M (XAVC S HD时) 50i 24M (FX) /50i 17M (FH) / 50p 28M (PS) /25p 24M (FX) / 25p 17M (FH) (AVCHD时) 1920×1080 50p 28M/ 1920×1080 25p 16M/ 1280×720 25p 6M (MP4时))
双摄录制 (173)	设定是否与XAVC S动态影像或AVCHD动态影像同时记录MP4动态影像。 (开/关)
拍摄模式 (123)	设定连续拍摄等的拍摄方法。 (单张拍摄/连拍/速度优先连拍/ 自拍定时/自拍定时(连拍) / 连续阶段曝光/单拍阶段曝光/ 白平衡阶段曝光/DRO阶段曝光/ LPF阶段曝光)
阶段曝光设置 (127)	设定阶段曝光模式时的自拍拍摄和阶段曝光/白平衡阶段曝光的拍摄顺序。 (阶段曝光中自拍定时/ 阶段曝光顺序)
闪光模式 (129)	设定闪光灯闪光方式。 (禁止闪光/自动闪光/强制闪光/ 低速同步/后帘同步闪光/ 无线遥控)

闪光补偿 (134)	调整闪光灯的闪光光量。 (-3.0EV至+3.0EV)
减轻红眼闪光 (130)	减弱使用闪光灯时的红眼现象。 (开/关)
对焦区域 (108)	选择对焦位置。 (广域/中间/自由点/扩展自由点/ 锁定AF)
☒AF辅助照明 (110)	AF辅助照明会补充光线，以便于 在黑暗环境中更容易对被摄体对 焦。 (自动/关)
曝光补偿 (118)	补偿影像整体的亮度。 (-5.0EV至+5.0EV)
ISO (135)	设定ISO感光度。 (多帧降噪/ISO AUTO/ISO 50至 ISO 102400)
ISO AUTO最小速度 (136)	设定在ISO AUTO时，ISO感光度将 会开始发生变化的最慢快门速度。 (更快/高速/标准/低速/更慢/ 1/4000~30")
测光模式 (122)	选择测量亮度的方法。 (多重/中心/点测光)
白平衡模式 (146)	根据周围的照明条件调节色调。 (自动/日光/阴影/阴天/白炽灯/ 荧光灯：暖白色/荧光灯：冷白色/ 荧光灯：日光白色/荧光灯：日光/ 闪光灯/色温/滤光片/自定义1~3/ 自定义设置)

DRO/自动HDR (138)	自动补偿亮度和对比度。 (关/动态范围优化/自动HDR)
创意风格 (143)	选择想要的影像处理。 还可以调整对比度、饱和度和锐度。 (标准/生动/中性/清澈/深色/ 轻淡/肖像/风景/黄昏/夜景/红叶/ 黑白/棕褐色/样式框1至6)
照片效果 (141)	可以用喜爱的效果，拍摄出令人 印象更加深刻的具有艺术表现力 的影像。 (关/玩具相机/流行色彩/ 色调分离/复古照片/柔光亮调/ 局部彩色/强反差单色/柔焦/ HDR绘画/丰富色调黑白/微缩景观/ 水彩画/插图)
变焦 (161)	设定变焦倍数。
放大对焦 (114)	可以放大拍摄前的影像并确认对 焦。
☒长时曝光降噪 (164)	设定快门速度为1秒或以上时的降 噪处理。 (开/关)
☒高ISO降噪 (165)	设定高感光度拍摄的降噪处理。 (标准/低/关)
LPF效果 (128)	设定低通滤波器效果。 (关/标准/强)

中央锁定AF (109)	设定在显示拍摄画面期间按下中央按钮时，跟踪被摄体并持续对焦的功能。 (关/开)
笑脸/人脸检测 (155)	自动捕获人脸并将对焦和曝光调整为最佳程度。相机检测到笑脸时会自动释放快门。 (关/开 (登记的人脸) /开/笑脸快门)
☒美肤效果 (156)	当使用人脸检测功能时，设定美肤效果的强度。 (开 (强、中、弱) /关)
☒自动构图 (158)	检测人脸、微距拍摄的被摄体或用锁定AF捕获的被摄体，拍摄时分析场景，以不同印象的构图保存影像。 (关/自动)
自动模式 (83)	选择自动拍摄的方法。 (智能自动/增强自动)
场景选择 (85)	根据场景以预设设置拍摄影像。 (肖像/运动/风景/黄昏/夜景/手持夜景/夜景肖像/动作防抖)
动态影像 (78、167)	根据要拍摄的被摄体或所需效果，选择曝光模式并拍摄。 (程序自动/光圈优先/快门优先/手动曝光)
📷SteadyShot (75)	设定拍摄动态影像时的SteadyShot。 (开/关)









☒ 色彩空间 (166)	更改可再现的色彩范围。 (sRGB/AdobeRGB)
☒ 自动低速快门 (169)	拍摄动态影像时，设定当被摄体较暗时是否自动降低快门速度。 (开/关)
录音 (175)	设定在拍摄动态影像时是否录制音频。 (开/关)
录音音量 (173)	调节录音电平。 (0至31)
减少风噪声 (175)	减少拍摄动态影像时的风的噪声。 (开/关)
存储 (204)	注册所需模式和相机设置。 (1至3)

⚙ (自定义设置)

斑马线 (120)	设定可用作亮度调节基准的条纹显示。 (关/70至100/100+)
☒ MF帮助 (115)	手动对焦时放大显示影像。 (开/关)
对焦放大时间	设定扩大显示的时间。 (2秒/5秒/无限制)

网格线 (189)	设定是否显示网格线以方便构图。 (三等分线网格/方形网格/ 对角 + 方形网格/关)
标记显示 (190)	设定拍摄动态影像时, 是否在显示屏上显示标记。 (开/关)
标记设置 (190)	设定拍摄动态影像时显示的标记。 (中央/式样/安全框/引导框)
音频等级显示 (174)	选择是否在画面上显示音频电平。 (开/关)
自动检视 (189)	设定自动检视, 在拍摄后显示拍到的影像。 (10秒/5秒/2秒/关)
DISP按钮 (101)	设定按控制拨轮上的DISP时在显示屏和取景器上显示的信息种类。 (显示屏/取景器)
峰值水平 (113)	手动对焦拍摄时, 设定以特定的色彩增强对焦范围的轮廓。 (高/中/低/关)
峰值色彩 (113)	设定用于增强轮廓的峰值功能的色彩。 (红/黄/白)
曝光设置指南	设定在拍摄画面上改变曝光设置时显示的指南。 (关/开)
实时取景显示 (104)	设定在画面的显示上是否反映曝光补偿等设定值。 (设置效果开/设置效果关)

显示连续AF区域 (111)	设定连续AF时是否显示对焦区域。 (开/关)
相位检测区域 (111)	设定相位差AF的区域显示。 (开/关)
☑预先AF (111)	设定在半按快门按钮前是否进行自动对焦。 (开/关)
变焦设置 (162)	设定是否使用清晰影像缩放、数字变焦。 (仅智能变焦/开: 清晰影像缩放/ 开: 数字变焦)
FINDER/MONITOR (196)	设定电子取景器和显示屏的显示切换方法。 (自动/取景器(手动) / 显示屏(手动))
无存储卡时释放快门 (189)	设定在未插有存储卡的状态下是否能够释放快门。 (允许/禁止)
AF-S优先级设置 (112)	对焦模式为 [单次AF] 或 [DMF] 时, 设定释放快门的时机。 (AF/快门释放优先/均衡)
AF-C优先级设置 (112)	对焦模式为 [连续AF] 时, 设定释放快门的时机。 (AF/快门释放优先/均衡)
☑快门AEL	设定半按快门按钮时是否决定曝光。当您想要分别进行对焦和决定曝光时有效。 (自动/开/关)

曝光补偿设置 (119)	设定是否将曝光补偿值也反映到闪光灯的闪光中。 (环境光+闪光/仅环境光)
重置EV补偿 (119)	设定在曝光旋钮为0的状态下关闭电源时，是否保存当前值。 (保持/重置)
人脸登记 (156)	注册和编辑想要优先对焦的人物。 (新登记/交换顺序/删除/ 全部删除)
 写入日期 (196)	设定是否在静止影像上记录拍摄日期。 (开/关)
镜头补偿 (198)	选择镜头补偿的种类。 (阴影补偿/色差补偿/失真补偿)
功能菜单设置 (44)	自定义Fn (功能) 按钮显示的功能。 (拍摄模式/阶段曝光中自拍定时/ 闪光模式/闪光补偿/对焦区域/ 曝光补偿/ISO/ISO AUTO最小速度/ 测光模式/白平衡模式/ DRO/自动HDR/创意风格/照相模式/ 照片效果/LPF效果/中央锁定AF/ 笑脸/人脸检测/  美肤效果/  自动构图/  影像尺寸/  纵横比/  影像质量/  SteadyShot/录音音量/斑马线/ 网格线/  标记显示/ 音频等级显示/峰值水平/ 峰值色彩/未设定)

自定义键（拍摄） （191）	如果预先为键设定功能，拍摄时只需按该键就能执行已设定的功能。 （控制拨轮/自定义按钮1/自定义按钮2/中央按钮功能/左按钮功能/右按钮功能/下按钮/AEL按钮功能）
自定义键（播放） （194）	如果预先为键设定功能，播放时只需按该键就能执行已设定的功能。 （自定义按钮1）
MOVIE按钮 （78）	设定MOVIE按钮的有效/无效。 （总是/仅动态影像模式）
转盘/拨轮锁定	设定长按Fn按钮，暂时停用控制转盘/控制拨轮的功能。长按Fn按钮可锁定或解除锁定。 （锁定/解锁）

（无线）

发送到智能手机 （209）	向智能手机显示和传输影像。 （在本机上选择/ 在智能手机上选择）
发送至电脑 （212）	将本相机的影像传送到连接了网络的电脑并进行备份。
在电视上观看	在连接了网络的电视机上观看影像。

一触 (NFC) (207)	为一触 (NFC) 分配1个应用程序。拍摄时将对应NFC的智能手机与本相机接触, 该应用程序就会启动。
飞行模式	乘坐飞机等时, 暂时停用所有使用Wi-Fi/NFC功能的设定。 (开/关)
WPS按压 (212)	通过按Wi-Fi Protected Setup™ (WPS) 按钮, 可以轻松地注册接入点。
访问点手动设置 (212)	可以手动注册接入点。
编辑装置名称	改变Wi-Fi Direct等的设备名称。
显示MAC地址	显示本相机的MAC地址。
SSID/密码复位	重设连接智能手机用的连接信息。
复位网络设置	重设所有网络设置。

☰ (应用程序)

通过互联网连接应用程序下载网站PlayMemories Camera Apps™, 可以为本相机添加所需功能。

- 本相机预先安装有可将您的智能手机作为相机遥控器使用的 [嵌入式智能遥控] 应用程序。

并且, 即使执行MENU按钮 →  (设置) →

[出厂重置] → [初始化], [嵌入式智能遥控] 也不会被删除。

▶ (播放)

删除 (184)	删除影像。 (多个影像/ 该文件夹内的全部影像/ 该日期的全部影像)
观看模式 (176)	按日期或静止影像/动态影像文件夹播放影像。 (日期视窗/ 文件夹视窗 (静态影像) / 文件夹视窗 (MP4) / AVCHD视窗/XAVC S HD视窗)
影像索引 (177)	显示影像列表。 (9张影像/25张影像)
显示旋转 (180)	设定以纵向记录的静止影像的播放方法。 (自动/手动/关)
幻灯片播放 (179)	连续播放影像。 (重复/间隔)
旋转 (179)	旋转影像。
⊕放大 (176)	放大显示播放的影像。
4K静态影像播放	以4K分辨率将静止影像输出到HDMI连接的支持4K的电视机。

保护 (181)	保护影像以防止误删除。 (多个影像/ 该文件夹内的全部影像/ 该日期的全部影像/ 取消该文件夹内全部保护/ 取消该日期的全部保护)
指定打印 (182)	为存储卡中想要打印的影像添加打印命令标记。 (多个影像/全部取消/打印设置)

(设置)

显示屏亮度 (194)	设定显示屏的亮度。 (自动/手动/晴朗天气)
取景器亮度 (195)	使用电子取景器时, 设定电子取景器的亮度。 (自动/手动)
取景器色温	设定取景器的色温。
音量设置	设定播放动态影像时的音量。
音频信号	设定合焦时或自拍操作时是否发出电子音。 (开/快门/关)
上传设置 (202)	设定使用Eye-Fi卡 (市售) 时的上传通信设置。 (开/关)

平铺菜单 (45)	设定按下MENU按钮时是否显示平铺菜单。 (开/关)
模式转盘指南 (83)	设定模式旋钮指南 (各照相模式的说明) 的显示。 (开/关)
删除确认画面	设定在删除确认画面上, 将 [删除] 和 [取消] 中的哪一个设为选中状态。 (默认为"删除"/默认为"取消")
显示质量 (195)	设定影像质量。 (高/标准)
自动关机开始时间 (195)	设定变成节电模式 (自动关机) 的时间。 (30分钟/5分钟/2分钟/1分钟/10秒)
NTSC/PAL选择器	通过更改本相机的电视制式, 能够以不同的动态影像格式进行拍摄。
演示模式	设定动态影像的演示的开/关。 (开/关)
HDMI设置 (187)	进行有关HDMI的设定。 (HDMI分辨率/HDMI信息显示/HDMI控制)
USB连接 (221)	设定将相机连接到电脑或USB设备时使用的模式。 (自动/海量存储器/MTP/电脑遥控)

USB LUN设定 (222)	通过限制USB连接的功能增强兼容性。通常设为 [多个]，只在无论如何都无法连接时设为 [单个]。 (多个/单个)
USB电源供给 (67)	设定用Micro USB连接线连接本相机和电脑或USB设备时，是否通过USB连接供电。 (开/关)
 语言	选择语言。
日期时间设置 (73)	设定时钟和日期。
区域设置 (73)	将时间调节为所在区域的当地时间。
版权信息 (197)	设定拍摄的静止影像的版权信息。 (写入版权信息/设置摄影师姓名/ 设置版权所有者名称/显示版权信息)
格式化 (199)	格式化 (初始化) 存储卡。
文件序号 (199)	设定指定文件序号的方法。 (系列/复位)
选择REC文件夹 (200)	设定记录静止影像和动态影像 (MP4) 的文件夹。
新文件夹 (201)	建立新文件夹，用于记录静止影像与动态影像 (MP4)。
文件夹名 (200)	设定记录静态影像的文件夹的格式。 (标准型/日期型)

修复影像数据库 (201)	修复影像的数据库文件，使其可以进行记录和播放操作。
显示媒体信息	显示当前动态影像的可拍摄时间和静态影像的可拍摄张数。
版本 (206)	显示本机的软件版本。
出厂重置	将相机设置复原为默认设置。将所有设置复原为默认值时，选择[初始化]。 (初始化/相机设置复位)

观看相机内功能介绍

用 [自定义键 (拍摄)] 为所需的按钮设定相机内功能介绍的功能。在相机内功能介绍中, 显示与MENU的功能或设定有关的说明。

**MENU按钮 → ⚙ (自定义设置) →
[自定义键 (拍摄)] → 所需按钮 → 选择
[相机内功能介绍]。**

- 按MENU按钮, 用控制拨轮选择想要观看说明的项目, 然后按设定了 [相机内功能介绍] 的按钮。

给电池充电

初次使用时，请给电池充电。

即使是充足电的电池，不使用电池时，电量也会逐渐消耗。为了不错过拍摄机会，请在使用前给电池充电。

使用充电器充电

1 将电池放入充电器。

- 打开充电器的顶盖, 对齐电池的▼标记和充电器的▼标记的方向, 插入电池直到发出“咔嚓”声。

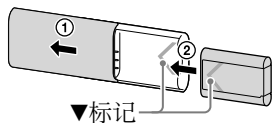

准备工作

2 关闭充电器的顶盖。

3 使用Micro USB连接线(附件)连接充电器和电源适配器(附件), 并将电源适配器连接到墙壁插座。

或者, 用Micro USB连接线连接到连接了电源的电脑的USB插孔, 从电脑进行充电。

- 充电开始时, CHARGE指示灯(橙色)点亮。
- 充电结束时, CHARGE指示灯熄灭。
- CHARGE指示灯在点亮后立即熄灭时表示已完全充电。

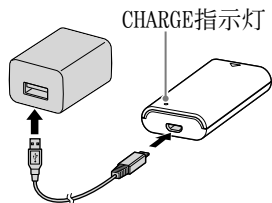

注意

- 如果CHARGE指示灯不点亮, 确认电池是否安装牢固, 然后断开并重新连接Micro USB连接线。
- 不要使用USB集线器等, 请将充电器直接连接到电脑。

使用本相机充电

- 1 将ON/OFF（电源）开关设为“OFF”。

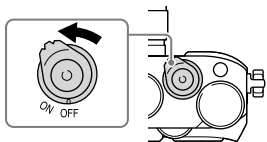

- 2 滑动盖子的打开杆打开盖子。

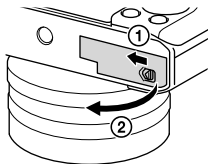

- 3 用电池的一端一边按锁定杆一边将其插入,按到电池被锁定为止。

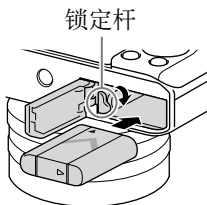

- 4 关闭盖子。

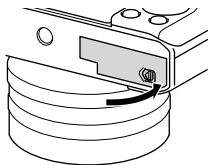

5 使用Micro USB连接线(附件)连接相机和电源适配器(附件),将电源适配器插到墙壁插座。

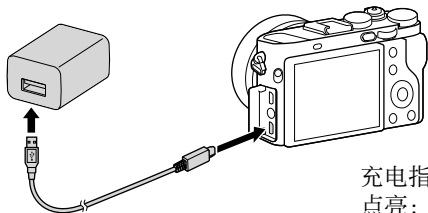

相机的充电指示灯以橙色点亮，充电开始。

- 充电期间，请将ON/OFF（电源）开关设定为“OFF”。
- 充电指示灯在点亮后立即熄灭时表示已完全充电。
- 充电指示灯闪烁时，请将电池取出一次，然后再重新安装。

充电指示灯

点亮：充电

熄灭：充电结束

闪烁：由于充电错误或充电温度超出了适合充电的温度范围而充电变成待机状态

注意

- 即使电源适配器与插座连接，相机的充电指示灯如果仍然闪烁，表示温度超出了适合充电的温度范围，相机变成了待机状态。当温度回到适于充电的范围时，会恢复充电。建议您在10℃至30℃的环境温度下给电池充电。
- 刚购买本相机后或电池放置了很长一段时间后，第一次充电时充电指示灯/CHARGE指示灯可能会快速闪烁。这种情况下请将电池取出一次，然后再重新充电。
- 请不要对充电刚结束或处于近似状态而未使用的电池多次重复充电。这会影响电池的性能。
- 充电结束后，从墙壁插座上拔下电源适配器。
- 请务必只使用纯正Sony品牌电池、Micro USB连接线和电源适配器。

充电时间

充电所需时间为：与附带的电源适配器搭配使用充电器时约155分钟、与附带的电源适配器搭配使用本相机时约150分钟。

注意

- 上述充电时间适用于在25°C的温度下为完全放电的电池（附件）充电的情况。根据使用条件和环境的不同，充电可能需要更长时间。

通过连接到电脑进行充电

通过使用Micro USB连接线，还可以从电脑进行充电。请在本相机电源关闭的状态下进行连接。

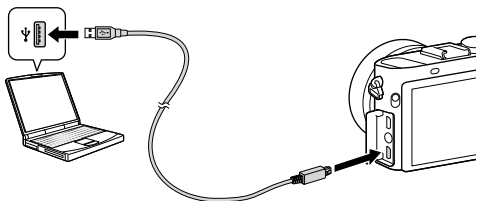

注意

- 如果相机连接到未连接电源的笔记本电脑，笔记本电脑的电池电量会降低。请不要长时间放置。
- 电脑和相机之间已经建立了USB连接时，请不要打开/关闭或重新启动电脑、或从睡眠模式恢复电脑操作。相机可能会发生故障。进行这些操作之前，请断开相机和电脑的连接。
- 不保证在所有电脑上都能正常工作。对使用自己组装的电脑、经过改造的电脑或经由集线器的充电不提供任何保证。而且，根据同时使用的USB设备不同，有可能不正常工作。

要确认电池剩余电量时

请通过显示屏上的剩余电量显示标记进行确认。

剩余 电量						[电量不足]
	多 少					无法拍摄

注意

- 根据使用条件或环境的不同，剩余电量指示可能不正确。

通过外部电源使用本相机

可以使用附带的电源适配器，一边从墙壁插座向本相机供电一边使用。

1 将电池插入本相机(第64页)。

2 利用Micro USB连接线(附件)和电源适配器(附件)连接本相机和墙壁插座。

注意

- 电池的剩余电量耗尽时不工作。请在本相机内插入已充电的电池。
- 通过外部电源使用本相机时，请确认显示屏上显示表示USB电源供给中的（）图标并使用本相机。
- 在电源供给期间使用时，请不要从本相机中取出电池。如果取出电池，本相机的电源会关闭。
- 存取指示灯（第29页）点亮期间请不要取出电池。这有可能会损坏存储卡内的数据。
- 在电源打开期间使用时，即使与电源适配器连接也不会给电池充电。
- 即使在与电源适配器连接期间使用时，根据使用条件的不同，有可能会辅助性地利用电池的电源。
- USB电源供给期间，由于相机内部温度升高，连续动态影像拍摄时间有可能会缩短。
- 将移动充电器作为外部电源使用时，请确认完全充电后进行使用。此外，在使用期间请注意移动充电器的剩余电量。

要取出电池时

关闭电源，确认存取指示灯（第29页）没有点亮，然后滑动锁定杆并拉出电池。这时请注意不要让电池掉落。

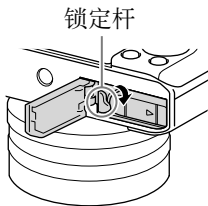

插入存储卡（另售）

1 滑动盖子的打开杆打开盖子。

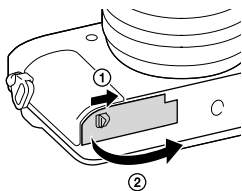

2 插入存储卡。

- 令有缺口的一侧朝向图示方向，将存储卡插入到底直到发出咔嚓声。

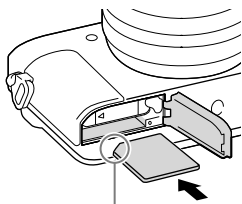

注意让缺口角朝向正确的方向

3 关闭盖子。

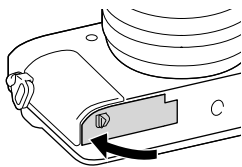

要取出存储卡时

打开电池/存储卡盖，确认存取指示灯（第29页）没有点亮，然后按1次存储卡。

格式化存储卡

为确保存储卡的稳定工作，建议您在本相机上首次使用存储卡时，首先用本相机对其进行格式化（初始化）。

- 请注意，格式化将删除存储卡上记录的所有数据。该数据无法复原。请务必在电脑或其它存储场所备份任何重要数据。
- 进行格式化时，选择MENU按钮 → （设置）→ [格式化]。

您可以使用的存储卡

请参考以下列表选择使用的存储卡。以√表示可以在静止影像拍摄或动态影像拍摄时使用的存储卡。

存储卡类型	静止影像	动态影像		
		MP4	AVCHD	XAVC S
Memory Stick PRO Duo	√	√ (仅Mark2)	√ (仅Mark2)	—
Memory Stick PRO-HG Duo™	√	√	√	—
Memory Stick Micro™ (M2)	√	√ (仅Mark2)	√ (仅Mark2)	—
SD存储卡	√	√*1	√*1	—
SDHC存储卡				
SDXC存储卡	√	√*1	√*1	√*2
microSD存储卡	√	√*1	√*1	—
microSDHC存储卡				
microSDXC存储卡	√	√*1	√*1	√*2

*1 SD速度级别4：CLASS④或以上、或UHS速度级别1：U或以上

*2 满足以下所有条件的存储卡

– 容量64GB或以上

– SD速度级别10：CLASS⑩或UHS速度级别1：U或以上

- 有关能够记录的影像数/时间的详细说明，请参见第250至254页。请参考各容量的列表选择存储卡的容量。

注意

- 不保证所有存储卡都可在本相机上使用。有关Sony以外厂商生产的存储卡，请咨询各厂商。
- 在本相机上使用Memory Stick Micro、microSD存储卡时，请务必装入专用的适配器中使用。
- 即使用Micro USB连接线将相机连接到电脑或音频视频设备，也无法在不对应exFAT的电脑和音频视频设备上传输或播放记录在SDXC存储卡上的影像。连接之前，请确认设备对应exFAT。

如果连接到不对应exFAT的设备，可能会出现提示格式化（初始化）的显示。请绝对不要执行格式化。所有内容将会丢失。（exFAT是SDXC存储卡采用的文件系统。）

设定日期和时间

第一次接通电源时和恢复默认设置后，会显示日期时间设置画面。

1 将ON/OFF（电源）开关设定为“ON”打开电源。

变成要求进行日期时间设置的画面。

- 要关闭电源时，设定为“OFF”。

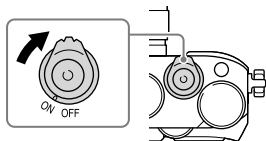

2 通过显示屏的显示确认已选择[确定]，然后按控制拨轮中央的●。

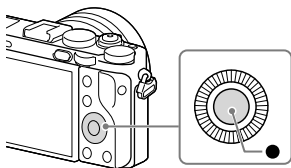

3 根据显示屏上的指示选择所需地理位置，然后按中央的●。

4 按控制拨轮上的▲/▼或通过转动拨轮选择[日期/时间]，然后按中央的●。

[夏时制：]：在中国，将夏时制设定为 [关]。

[日期格式：]：选择日期显示顺序。

5 按▲/▼/◀/▶或通过转动拨轮选择所需设置，然后按中央的●。

- 设定 [日期/时间] 时，午夜会显示为12:00AM，而中午则显示为12:00PM。
- 设定 [日期/时间] 时，按▲/▼改变数值。

6 重复步骤4、5,完成所有设定,然后选择[确定]并按中央的●。

要取消日期时间设置时
按MENU按钮。

确认/重新调整日期时间和区域

只在第一次接通电源或内置备用电池耗尽时自动显示日期时间设置画面。第二次以后请在菜单中进行设定。

MENU按钮 →  (设置) →
选择 [日期时间设置] 或
[区域设置]。

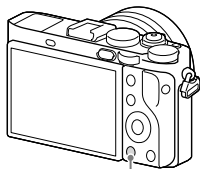

MENU按钮

关于所设定日期时间的保持

本相机内置有备用充电电池,不管电源的开/关和电池的有无,该电池将一直保持日期时间和各种设定(第242页)。

抑制抖动清晰地拍摄

“抖动”是拍摄时由于相机移动，影像变得模糊的现象。

正确地握持

握持相机时保持上半身稳定，以防止相机移动。

取景器模式时



取景器模式时
(纵向位置)



显示屏模式时



要点①

一只手握持相机的手柄，另一只手支撑镜头的下方。

要点②

两脚张开与肩同宽以确保下半身稳定。

要点③

轻轻夹紧双臂。

低身拍摄时，通过将肘部等支撑在膝盖上以确保上半身稳定。

动态影像的SteadyShot

本相机配备有SteadyShot功能，可在拍摄动态影像时抑制抖动。SteadyShot功能只在拍摄动态影像期间工作。

MENU按钮 → （拍摄设置）→ [SteadyShot]
→ 选择所需设置。

注意

- SteadyShot只在拍摄动态影像时有效。无法在拍摄静止影像时使用。

拍摄静态影像

在 [自动模式] 下，设定为本相机认为适当的数值，不管被摄体和环境如何，都能轻松地拍摄。

1 将ON/OFF（电源）开关设定为“ON”打开电源。

2 将模式旋钮设定为**AUTO**（自动模式）。

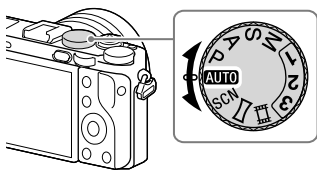

3 握持相机，决定构图。

4 半按下快门按钮以对焦。

合焦时，●或⦿（对焦显示）
会点亮（第106页）。

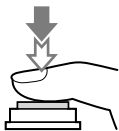

5 完全按下快门按钮进行拍摄。

当 [自动构图] 设定为 [自动] 时，如果检测到人脸、微距拍摄的被摄体或用锁定AF捕获的被摄体并进行拍摄，相机会自动以最佳构图裁剪（修整）影像并记录影像。修整前与修整后的2张影像都将被记录。

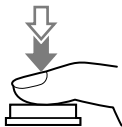

拍摄技巧

- 将微距切换环转动到“0,2m-0,35m”时，变成微距拍摄，合焦的最短距离约为0.2 m。适合在靠近花卉或食物等拍摄时使用。

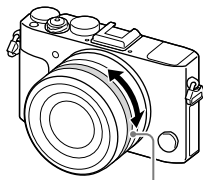

微距切换环

拍摄动态影像

1 按MOVIE（动态影像）按钮开始录制。

- 由于默认设置下[MOVIE按钮]设定为[总是],因此可以从所有照相模式开始拍摄动态影像。

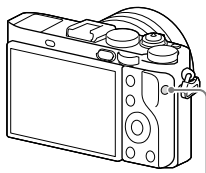

MOVIE（动态影像）按钮

2 再次按MOVIE（动态影像）按钮结束拍摄。

注意

- 拍摄动态影像期间可能会记录相机工作的声音等。如果将[录音]设定为[关],就不会记录声音(第175页)。
- 一次的连拍时间根据环境温度和相机使用状况的不同,可拍摄时间有可能会变短。请确认“有关动态影像连拍的注意事项”(第255页)。
- 显示[]时,本相机的温度在升高。请关闭本相机的电源,等到温度降低后进行拍摄。
- 连续拍摄时,本相机的温度容易上升,您可能会感到热,但这不是故障。此外,有可能会显示[相机过热,暂时无法使用。待相机冷却后再使用。]。这种情况下,请关闭本相机的电源,等到本相机的温度降低后再进行拍摄。
- 拍摄动态影像时,根据使用状况,肩带用挂钩(三角环)的声音可能会被记录。

播放

1 按 按钮。



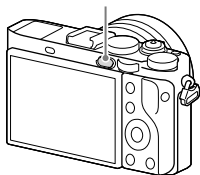









 按钮



2 用控制拨轮的 / 选择影像。

- 要播放动态影像时，按控制拨轮中央的 。

在播放动态影像期间按  会显示控制面板。

控制面板	作用
	播放
	暂停
	快进
	快倒
	慢速播放
	慢速倒退播放
	下一个动态影像
	前一个动态影像
	帧前进
	帧倒退
	音量设置
	关闭控制面板

注意

- 用本相机以外拍摄的动态影像文件有可能无法播放。

切换静态影像和动态影像

播放静止影像时，需要将 [观看模式] 设定为 [文件夹视窗 (静态影像)]；播放动态影像时，需要设定为 [文件夹视窗 (MP4)]、[AVCHD视窗] 或 [XAVC S HD视窗]。此外，如果选择 [日期视窗]，可按日期混合显示动态影像和静止影像。

MENU按钮 →  (播放) → [观看模式] → 选择所需模式。

删除影像

影像一旦被删除，则无法复原。请预先确认是否可以删除。

- 1 显示想要删除的影像，
然后按  按钮。

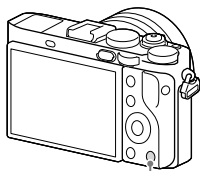

 按钮

- 2 用控制拨轮上的▲/▼选择[删除]，然后按中央的●。

- 想要一次性删除多张影像时，MENU按钮 →  (播放) → 选择 [删除]。

注意

- 无法删除受保护的影像。

改变照相模式

转动模式旋钮，选择所需的拍摄模式。

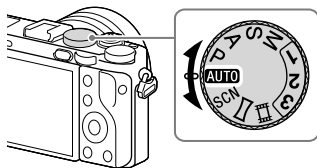

本相机有以下的照相模式。

AUTO (自动模式) (83)	设定为本相机认为适当的数值，不管被摄体和环境如何，都能轻松地拍摄。
P (程序自动) (91)	本相机自动设定曝光（快门速度和光圈），其他设置可以自己调整。
A (光圈优先) (92)	通过调整光圈，可改变对焦范围和背景的虚化程度进行拍摄。
S (快门优先) (93)	通过手动调整快门速度，可改变移动物体的表现进行拍摄。
M (手动曝光) (95)	用控制转盘和光圈环手动设定曝光（快门速度和光圈）。
1/2/3 (调出存储) (205)	选择并调出在📷（拍摄设置）菜单的[存储]中预先注册的设置。
SCN (场景选择) (85)	如果选择了适合想要拍摄的被摄体 and 环境的模式，就会以适合被摄体的设置拍摄。
 (扫描全景) (88)	可以让您从复合影像创建全景影像。
 (动态影像) (169)	改变动态影像的拍摄设置并拍摄。

设为可以在转动模式旋钮时选择所需模式

还可以在转动模式旋钮时显示照相模式的说明，并改变该照相模式内的项目。

1 MENU按钮 →  (设置) → [模式转盘指南] → 选择[开]。

2 用模式旋钮选择想要的照相模式。

显示所选照相模式的指南。



3 按控制拨轮上的●。

有可以改变的项目时，转动控制拨轮或按▲/▼选择所需模式。

AUTO 自动模式

1 将模式旋钮设定为**AUTO** (自动模式)。

2 把相机朝向被摄体,对焦并拍摄。

 (智能自动)	以本相机认为适当的数值拍摄。
 + (增强自动)	本相机识别拍摄状况并自动进行设定。根据需要进行连拍，通过合成或抽取保存最佳影像。

场景识别

相机识别场景时，会显示场景识别图标。[增强自动]时，还会显示最适合所识别场景的拍摄操作。

场景识别：🌙（夜景）、

🏔️（风景）、👤（背光肖像）、

👤（肖像）、👤（背光）、

🌸（微距）、👤（夜景肖像）、

💡（聚光灯）、🌑（低照明条件）、👶（婴儿）、

🚶（三脚架）、🚶（移动）、🚶（移动（明亮））、

🚶（移动（黑暗））

拍摄操作：连拍、低速同步、自动HDR、日光同步、低速快门、手持夜景

场景识别图标

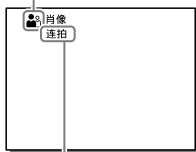

拍摄操作

要切换模式时

从菜单选择自动拍摄的方式。

MENU按钮 → 📷（拍摄设置）→ [自动模式] → 选择所需设置。

注意

- [📷影像质量] 为 [RAW] 或 [RAW&JPEG] 时拍摄操作受到限制。







SCN 场景选择





适合于这种情况

- 根据拍摄状况用预设设定拍摄。

1 将模式旋钮设定为SCN（场景选择）。

2 对焦并拍摄。

 (肖像)	<p>虚化背景，突出人物。再现柔和皮肤。</p> <ul style="list-style-type: none">• 如果对靠近镜头的眼睛对焦，会拍摄出生动的影像。• 背光时，请安装镜头遮光罩（另售）拍摄。• 由于闪光而眼睛变红时，请使用减轻红眼功能（第130页）。	
 (运动)	<p>用高速快门速度拍摄出移动物体仿佛静止的效果。按住快门按钮连续拍摄。</p> <ul style="list-style-type: none">• 保持半按快门按钮的状态等待快门时机。	
 (风景)	<p>从近到远以鲜艳的色彩清晰地拍摄风景。</p>	

☉ (黄昏)	<p>美丽地拍摄晚霞和朝霞等的红色。</p>	
☾ (夜景)	<p>拍摄夜景，且不会失去黑暗气氛。</p> <ul style="list-style-type: none"> • 由于快门速度变慢，请使用三脚架。 • 拍摄低光照的整体较暗的夜景时，照片的效果可能不理想。 	
👉 (手持夜景)	<p>不使用三脚架，拍摄噪点较少的夜景。进行连拍后连拍并合成影像，减少被摄体模糊、抖动模糊或噪点并记录。</p> <ul style="list-style-type: none"> • 在下列情况下，降噪效果变弱。 <ul style="list-style-type: none"> – 移动幅度较大的被摄体 – 主要被摄体过于靠近相机 – 天空、沙滩或草地等类似图案持续的被摄体 – 波浪或瀑布等图案不断变化的被摄体 • 在使用荧光灯等闪烁的光源时，有可能会产生块状噪点。 	
👤 (夜景肖像)	<p>以夜景为背景，拍摄面前的人物。安装并使用闪光灯。</p> <ul style="list-style-type: none"> • 由于快门速度变慢，请使用三脚架。 	



(动作防抖)

在室内拍摄人物时，不使用闪光灯并减少模糊地拍摄。连拍并合成影像，减少被摄体模糊和噪点并记录。



- 在下列情况下，降噪效果变弱。
 - 移动幅度较大的被摄体
 - 主要被摄体过于靠近相机
 - 天空、沙滩或草地等类似图案持续的被摄体
 - 波浪或瀑布等图案不断变化的被摄体
- 在使用荧光灯等闪烁的光源时，有可能会产生块状噪点。

要切换场景时

可以从菜单选择喜爱的场景。

MENU按钮 → (拍摄设置) → [场景选择] → 选择所需设置。

拍摄技巧

- 想要更加追求影像处理效果进行拍摄时，将模式旋钮设定为“P”、“A”、“S”、“M”并使用创意风格（第143页），就可以自行设定曝光和ISO等功能进行拍摄。

注意

- 使用场景选择时，相机自动设定曝光和ISO等大多数功能，且无法改变设定。
- 对各场景选择模式分别设定了闪光灯的自动闪光/禁止闪光。也可以改变该设置（第129、133页）。

☐ 扫描全景

适合于这种情况

- 拍摄体现辽阔景色和高层建筑魄力的影像。

1 将模式旋钮设定为☐（扫描全景）。

2 把相机朝向想要设定亮度、对焦的被摄体，然后半按快门按钮。

- 拍摄前可以用控制转盘改变拍摄方向。

3 在半按快门按钮的状态下，把相机朝向构图的边缘。



该部分不会被拍摄

4 完全按下快门按钮。

5 按照画面上显示的箭头方向移动相机，直到指示条的终点。

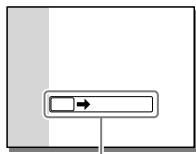

指示条

注意

- 在一定时间内未达到全景拍摄视角时，会以灰色记录缺少的部分。这种情况下如果快速移动相机，可以记录到最后。
- 由于合成多个影像，有可能无法平滑地记录影像的连接部分。请勿向前后或左右倾斜相机，请竖直地移动相机进行拍摄。
- 在光线暗的场景中影像有可能模糊，并且有可能无法拍摄。
- 在使用荧光灯等闪烁的光源时，合成的影像的亮度和色调会变得不稳定。
- 全景拍摄的视角整体与AE/AF锁定时的视角相比，如果亮度或对焦位置等差异极大时，有可能无法进行理想的拍摄。这时请改变AE/AF锁定的场所进行拍摄。
- 下列情况不适合全景拍摄。
 - 正在移动的被摄体
 - 主要被摄体过于靠近相机
 - 天空、沙滩或草地等类似图案持续的被摄体
 - 波浪或瀑布等图案不断变化的被摄体
 - 太阳或电灯等与周围的亮度差较大的被摄体
- 在下列情况下，全景拍摄有可能会中断。
 - 移动相机的速度太快或太慢时
 - 抖动过强时
- 全景拍摄期间变成连拍，到拍摄结束为止会连续发出快门音。
- 在全景拍摄时，无法使用以下功能。
 - 笑脸/人脸检测
 - 自动构图
 - DRO/自动HDR
 - 照片效果
 - 美肤效果
 - 长时曝光降噪
 - 高ISO降噪
 - 锁定AF
 - 变焦
 - 拍摄模式
 - 亮屏显示

- 全景拍摄时，以下功能的设定值被固定。
 - [ISO] 固定为 [ISO AUTO]
 - [对焦区域] 固定为 [广域]
 - [闪光模式] 固定为 [禁止闪光]

有关拍摄全景影像的提示

以匀速像画圈一样按照画面的箭头方向移动相机。全景拍摄适合于拍摄静止的被摄体。

- 请半按快门按钮，锁定对焦和曝光，然后移动相机。
- 如果复杂的形状或景色集中在屏幕边缘，则影像合成有可能失败。在这种情况下，请调整构图使复杂的部分位于屏幕的中央并拍摄。

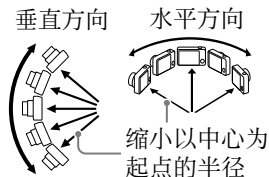

要改变影像尺寸时

可以用MENU按钮 →  (拍摄设置) → [全景：影像尺寸] 选择所需的影像尺寸设置。

要改变拍摄方向时

设定移动相机的方向。

MENU按钮 →  (拍摄设置) → [全景：方向] → 选择所需设置。

要观看全景影像时（滚动播放）

选择全景影像，然后按控制拨轮中央的●。

- 再次按中央的●可暂停播放。在暂停播放期间按 ▲/▼/◀/▶可手动滚动播放。

P 程序自动

适合于这种情况

- 想要由相机自动设定曝光，而将ISO感光度、创意风格、动态范围优化等改变成所需设置。

1 将模式旋钮设定为“P”。

2 将拍摄功能设为所需设置(第105至166页)。

3 对焦并拍摄。

程序转换

可以在保持相机设定的适当曝光的状态下，改变快门速度和光圈值的组合。

请在合焦的状态下转动控制转盘，选择光圈值和快门速度的组合。

照相模式显示变成“P*”。

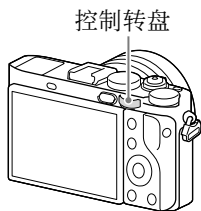

A 光圈优先

适合于这种情况

- 想要只让被摄体清晰，让前后模糊。光圈开放得越大，对焦范围变得越窄（景深变浅）。
- 想要表现风景的深度。光圈越小，对焦范围前后越宽广（景深变深）。

1 将模式旋钮设定为“A”。

2 转动光圈环，选择光圈值（F值）。

设定较小的光圈值：被摄体的前后模糊。

设定较大的光圈值：被摄体的前后范围也清晰合焦。

- 当本相机判断以设定的光圈值无法获得适当曝光时，快门速度会闪烁。这种情况下，请改变光圈值。

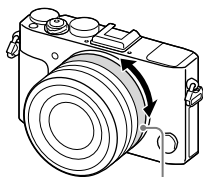

光圈环

取景器显示

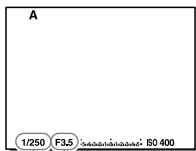

光圈值 (F值)
快门速度

3 对焦并拍摄。

为了获得适当曝光，相机自动设定快门速度。

拍摄技巧

- 根据设定的光圈值，快门速度有可能变慢。快门速度较慢时，请使用三脚架。

S 快门优先

适合于这种情况

- 想要拍摄仿佛瞬间静止的影像。快门速度越快，越能更好地拍摄瞬间动作。
- 想要拍摄移动轨迹，表现跳动感或流动感。快门速度越慢，越能更好地拍摄轨迹。

1 将模式旋钮设定为“S”。

2 用控制转盘选择快门速度。

- 当本相机判断以设定的快门速度无法获得适当曝光时，光圈值闪烁。这种情况下，请改变快门速度。

控制转盘

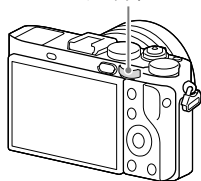

取景器显示

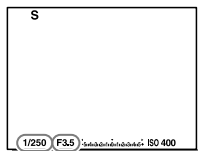

光圈值 (F值)
快门速度

3 对焦并拍摄。

为了获得适当曝光，相机自动设定光圈值。

拍摄技巧

- 以较慢的快门速度拍摄时，请使用三脚架。
- 拍摄室内运动时，设定较高的ISO感光度。

注意

- ISO感光度越高，噪点越多。
- [📷长时曝光降噪] 设定为 [开] 时，将快门速度设为1秒或1秒以上拍摄时（长时间曝光），会以等同于快门开放的时间长度进行降噪处理。进行降噪处理期间无法拍摄。

M 手动曝光

适合于这种情况

- 调节光圈值和快门速度，以自己所需的曝光拍摄。

1 将模式旋钮设定为“M”。

2 调整快门速度时转动控制转盘，选择光圈值时转动光圈环。

- 即使在手动模式下，也可以将ISO设定为[ISO AUTO]。将ISO设定为[ISO AUTO]时，为了能够以设定的光圈值和快门速度获得适当曝光，ISO感光度会发生变化。
- 当ISO为[ISO AUTO]时，如果本相机判断以设定的数值无法获得适当曝光，ISO感光度会闪烁。这种情况下，请改变快门速度或光圈值。

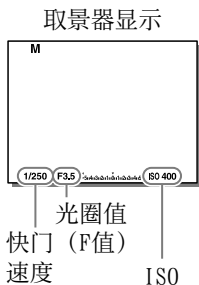
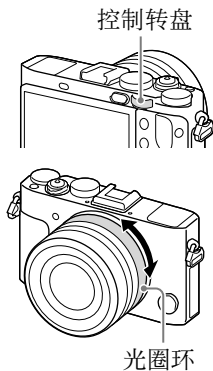

3 调整曝光并拍摄。

- 将ISO感光度设定为 [ISO AUTO] 以外时, 可以用手动测光*确认曝光值。
 - + 侧 : 明亮地拍摄
 - 侧 : 偏暗地拍摄
- * 设定M模式时, 显示相对于适当曝光的曝光不足/曝光过度。在显示屏上以数值显示, 在取景器上以测光指示的-2至+2的范围显示。

显示屏显示

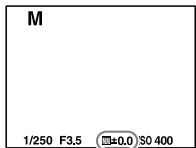

手动测光

取景器显示



手动测光

手动转换

可以维持所设定的曝光, 改变快门速度和光圈值的组合。请在按AEL按钮的同时转动光圈环, 选择光圈值和快门速度的组合。

AEL按钮

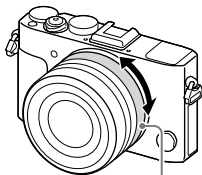
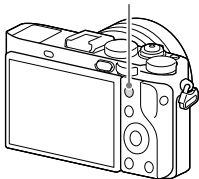

光圈环

M 快门拍摄

适合于这种情况

- 拍摄烟花光迹类的影像。
- 拍摄星星的轨迹。

1 将模式旋钮设定为“M”。

2 向左转动控制转盘直到出现[BULB]。

- ISO为[ISO AUTO]时,如果设定为[BULB], ISO感光度会被固定为ISO AUTO的下限值。

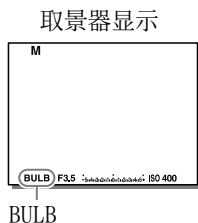
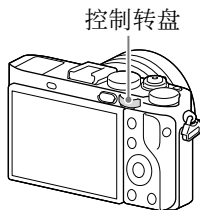

3 用光圈环选择光圈值(F值)。

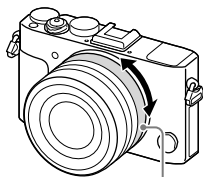

4 半按快门按钮对焦。

5 按住快门按钮进行连续拍摄。

在持续按快门按钮期间，快门保持开放状态。

拍摄技巧

- 安装在三脚架上拍摄。
- 拍摄烟花等时，设定为手动对焦并对无限远对焦。预先用出现在相似位置的烟花决定对焦并拍摄。
- 本相机对应JIS B 7104标准的快门线。

注意

- 曝光时间越长，画面内的噪点越容易变得明显。
- 为了不降低影像质量地进行B门拍摄，建议在本相机的温度降低后开始拍摄。
- 拍摄后以等同于快门开放的时间长度进行降噪处理（长时曝光降噪）。进行降噪处理期间无法拍摄。与影像质量相比更优先拍摄时机时，请将 [📷长时曝光降噪] 设定为 [关]（第164页）。
- 使用以下功能时，无法设定为 [BULB]。此外，如果在设定为 [BULB] 时使用以下功能，快门速度会暂时变成30秒。
 - [笑脸快门]
 - [自动HDR]
 - [多帧降噪]
 - [照片效果]的[HDR绘画]、[丰富色调黑白]
 - [拍摄模式]的[连拍]、[速度优先连拍]、[自拍定时(连拍)]、[连续阶段曝光]、[LPF阶段曝光]
- 由于影像容易模糊，建议使用三脚架及具有快门按钮锁定功能的遥控器*（另售）。

各照相模式的可设定功能

根据所选照相模式，有些功能无法设定。

✓表示可以选择，—表示无法选择。

照相模式		曝光 补偿 (118)	自拍 (123)	连拍 (123)	人脸 检测 (155)	笑脸 快门 (159)	自动 构图 (158)
AUTO (83)	 	—	✓	✓	✓	✓	✓
SCN (85)		—	✓	—	✓	✓	✓
		—	—	✓	✓	✓	—
		—	✓	—	—	—	✓
		—	✓	—	—	—	✓
		—	✓	—	—	—	✓
		—	✓	—	✓	—	—
		—	✓	—	✓	✓	✓
		—	✓	—	✓	—	—
 (88)		✓	—	—	—	—	—
P (91)		✓	✓	✓	✓	✓	✓
A (92)		✓	✓	✓	✓	✓	✓
S (93)		✓	✓	✓	✓	✓	✓
M (95)		—*	✓	✓	✓	✓	✓
 (169)		✓*	—	—	✓	—	—

* 当照相模式为“M”时，只能在ISO为 [ISO AUTO] 时进行曝光补偿。

改变屏幕显示 (DISP)

默认设置下，每按一次控制拨轮上的DISP，拍摄信息画面显示切换如下。

要改变取景器显示时，请在从取景器观看的同时按DISP。

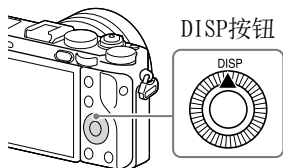

拍摄时 (显示屏)

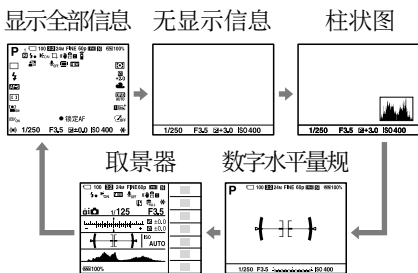

拍摄时 (取景器)



- 显示内容和显示位置为大体的基准，与实际情况可能有所不同。

播放时（显示屏/取景器）

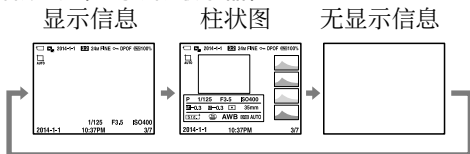

- 显示内容和显示位置为大体的基准，与实际情况可能有所不同。
- 如果影像中有曝光过度或曝光不足的部分，柱状图画画中的相应影像部分会闪烁（曝光过度或曝光不足警告）。
- 播放时的设置还会反映在自动检视中。

选择要使用的屏幕显示

可以选择要使用的屏幕显示。如果按控制拨轮的DISP切换屏幕，将只显示所选屏幕。可以分别设定显示屏和取景器。

1 MENU按钮 → ⚙️（自定义设置）→ [DISP按钮] → 选择[显示屏]或[取景器]。

2 用控制拨轮的▲/▼/◀/▶选择所需画面，然后按中央的●。

3 选择所需画面，然后选择[确定]并按中央的●。

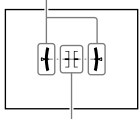
图形显示	以图形表现快门速度和光圈值，以简单易懂的方式表现曝光机制。 快门速度指示 (A) / 光圈指示 (B) 的条指示当前的数值。	
显示全部信息	在拍摄画面上显示所有信息。	
无显示信息	不在拍摄画面上显示信息。	
柱状图	显示柱状图（第103页）。	
数字水平量规	用指标显示相机的前后左右的倾斜。水平、平衡状态时，显示为绿色。 <ul style="list-style-type: none"> • 如果将本相机向前或后大幅度倾斜，数字水平量规的误差会变大。 • 在倾斜基本被校正的状态下，也可能产生 $\pm 1^\circ$ 左右的误差。 	水平方向  前后方向
取景器*	变成适合于从取景器观看的拍摄方式的显示（第33页）。	

* 只在 [显示屏] 时可以选择。

柱状图

柱状图显示亮度分布，表示存在多少某一特定亮度的像素。如果进行曝光补偿，柱状图也会随之变化。

柱状图左右两端的数据表示存在曝光过度/曝光不足的部分。拍摄后即使用电脑校正影像，也无法再现这样的部分。请根据需要进行曝光补偿，然后拍摄。

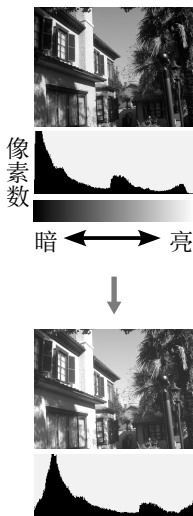

注意

- 柱状图不是拍摄结果，而是在屏幕上所看到的影像的柱状图。根据光圈值等的不同，其结果有所不同。
- 拍摄时和播放时的柱状图在下列情况时差异较大。
 - 闪光灯闪光时
 - 拍摄夜景等低亮度的被摄体时

改变实时取景的显示

可以设定是否在实时取景显示中反映各种设置。

MENU按钮 → **⚙️ (自定义设置)** →
[实时取景显示] → **选择所需设置。**

设置效果开	反映所有设置，以接近拍摄结果的状态显示实时取景。对于一边在实时取景画面上确认拍摄结果一边拍摄的场合有效。
设置效果关	显示实时取景时不反映曝光、白平衡、创意风格或照片效果等设置。即使在使用效果拍摄时等，实时取景显示也容易观看，便于确认构图。

注意

- 照相模式为 [智能自动]、[增强自动]、[扫描全景]、[动态影像] 或 [场景选择] 时，无法设定 [设置效果关]。
- 设定为 [设置效果关] 时，所显示的实时取景和所拍摄影像的亮度等不同。

拍摄技巧

- 使用摄影棚闪光灯等其他公司制造的闪光灯时，根据所设定的快门速度，实时取景可能会变暗。通过将实时取景显示设定为 [设置效果关]，实时取景显示会变亮，变得容易确认构图。

对焦

对焦有使用自动对焦的方法和手动调整对焦（手动对焦）的方法。

自动对焦

1 转动对焦模式旋钮,选择“S（单次AF）”或“C（连续AF）”。

2 半按快门按钮,确认对焦状态并拍摄。

- 合焦时,对焦显示变成●或◎（第106页）。
- 合焦时,合焦的对焦区域变成绿色。



对焦显示

对焦

S（单次AF）	半按快门按钮合焦时，焦点固定在该位置。
C（连续AF）	半按快门按钮期间，相机持续对焦。 <ul style="list-style-type: none">• 合焦时不发出电子音。• 无法锁定对焦。

拍摄技巧

- 对于不移动的被摄体，使用 [单次AF] 。
- 对移动中的被摄体对焦时，使用 [连续AF] 。
- 想要选择对焦所使用的对焦区域时，用 [对焦区域] 进行设定（第108页）。

对焦显示的含义

对焦显示	状况
●点亮	合焦且对焦被固定。
⊕点亮	合焦。根据被摄体的移动，对焦位置发生变化。
(C)点亮	正在进行对焦。
●闪烁	没有合焦。

难以合焦的被摄体

以下情况时，有可能难以合焦。

- 被摄体既远又暗
- 被摄体与背景的反差较弱
- 隔着玻璃的被摄体
- 高速移动的被摄体
- 镜子或发光物体等有反射、光泽的被摄体
- 闪烁的被摄体
- 背光的被摄体
- 在对焦区域内混有距离不同的物体时
- 大厦的外观等重复图案连续的物体

要正确测量拍摄距离时

本相机顶部的⊕标记为影像传感器*面的位置。为了正确测量从本相机到被摄体的距离，请将此线的位置作为参考。

* 影像传感器：将光转换成电信号的部分

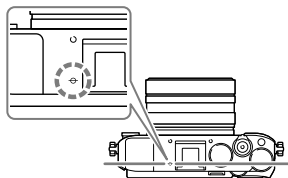

注意

- 对较最短拍摄距离更近的物体无法合焦。请确认没有过于靠近想要拍摄的物体。

对焦锁定

- 1 将对焦区域对准想要对焦的被摄体,然后半按快门按钮。

对焦被固定。

- 请预先将对焦模式旋钮设定为“S (单次AF)”。



- 2 保持半按快门按钮的状态并返回想要拍摄的构图。











- 3 完全按下快门按钮进行拍摄。

对焦

对焦区域

改变对焦位置。用于难以合焦等情况。静止影像拍摄和动态影像拍摄将反映相同的设置。

MENU按钮 →  (拍摄设置) → [对焦区域] → 选择所需项目。

 (广域)	以显示屏整体为基准自动对焦。
 (中间)	始终在中央部分的对焦区域对焦。
 (自由点)	将域取景框移动到显示屏上的所需位置，对非常小的被摄体或狭窄区域进行对焦。 在自由点画面上，转动控制拨轮可以改变域取景框的尺寸。
 (扩展自由点)	将灵活定点周围的对焦区域作为合焦的第2优先区域，用选定的1点无法合焦时，使用这些周围的对焦区域进行对焦。
    (锁定AF)	如果半按快门按钮，会从所选AF区域开始跟踪被摄体。 在对焦区域设定画面上将光标对准锁定AF，可以用◀/▶改变锁定AF的开始区域。 如果将跟踪开始区域设定为灵活定点或扩展灵活定点，还可以将跟踪开始区域移动到喜爱的位置。

注意

- 照相模式 [智能自动]、[增强自动]、场景选择时或锁定AF期间、使用笑脸快门时固定为 [广域]，无法改变为其他对焦区域。
- 连拍时或将快门按钮一下按到底时等，对焦区域有可能不点亮。
- 模式旋钮为  (动态影像) 时或动态影像拍摄期间，无法选择 [对焦区域] 的 [锁定AF]。
- 以下情况下，AF操作有可能会优先中央附近的被摄体。
 - 变焦拍摄时
 - 使用[AF辅助照明]时
- 锁定AF工作期间，会变成优先正在跟踪的被摄体的AF。

关于相位差AF

所使用的自动对焦区域内有相位差AF测距点时，将组合相位差AF和对比度AF进行自动对焦。

注意

- 光圈值为F9.0或以上时，无法使用相位差AF。只能利用对比度AF。

中央锁定AF

即使被摄体移动，也会持续跟踪被摄体。

1 MENU按钮 →  (拍摄设置) → [中央锁定AF] → 选择[开]。

2 将目标框对准被摄体，按控制拨轮中央的●。
要取消跟踪时，再次按●。

- 即使迷失被摄体，当发现被摄体再次出现时，可以恢复跟踪。

3 完全按下快门按钮进行拍摄。

注意

- 以下情况时，锁定AF功能可能不正常工作。
 - 移动过快的被摄体
 - 太小或太大的被摄体
 - 被摄体与背景颜色类似
 - 较暗场景
 - 亮度变化的场景
- 以下情况时，锁定AF功能不工作。
 - 照相模式为[扫描全景]时
 - 照相模式为[场景选择]的[手持夜景]或[动作防抖]时
 - 手动对焦
 - 数字变焦期间
- 如果开始锁定AF，[对焦区域]会被自动固定为[广域]。
- 当迷失正在跟踪的被摄体一段时间后，可能无法恢复跟踪。

AF辅助照明

可以设定在暗处进行对焦时使用的辅助照明。

MENU按钮 →  (拍摄设置) → [AF辅助照明]
→ 选择所需设置。

注意

- 对焦模式旋钮为“C (连续AF)”时，AF辅助照明不发光。

☑预先AF

半按快门前，相机自动对焦。

MENU按钮 →  (自定义设置) → [☑预先AF]
→ 选择 [开]。

相位检测区域

设定是否显示相位差AF测距点。

MENU按钮 →  (自定义设置) →
[相位检测区域] → 选择所需设置。

注意

- 光圈值为F9.0或以上时，无法使用相位差AF。只能利用对比度AF。

显示连续AF区域

设定连续AF时，在对焦区域选择了 [广域] 时，是否显示合焦的对焦区域。

MENU按钮 →  (自定义设置) →
[显示连续AF区域] → 选择所需设置。

注意

- [对焦区域] 为 [中间]、[自由点] 或 [扩展自由点] 时，与 [显示连续AF区域] 的设置无关，对焦后区域的测距框都会以绿色点亮。

AF-S优先级设置/AF-C优先级设置

设定自动对焦时，即使未合焦是否也能按下快门。可以分别为 [单次AF]（AF-S）和 [连续AF]（AF-C）设定。

MENU按钮 → **⚙（自定义设置）** →

[AF-S优先级设置] 或 [AF-C优先级设置] →
选择所需设置。

- 如果选择 [快门释放优先]，即使未合焦也能按下快门。
如果选择 [AF]，到合焦为止无法释放快门。
如果选择 [均衡]，可兼顾对焦和释放快门时机之间的平衡。

手动对焦

自动对焦难以合焦时，手动进行对焦较为方便。静止影像拍摄和动态影像拍摄将反映相同的设置。

1 将对焦模式旋钮设定为“MF（手动对焦）”。

2 左右转动对焦环，让被摄体显得最清晰。

- 如果转动对焦环，画面上会显示到焦点位置的距离的近似值。

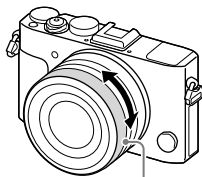

对焦环

注意

- 使用取景器时，如果屈光度调节不正确，则无法在取景器上获得正确对焦。

突出显示合焦的部分（峰值）

手动对焦拍摄时，以指定色彩突出显示合焦部分的轮廓。对需要精细对焦的微距和肖像拍摄较为方便。可以设定峰值的水平和峰值的色彩。静止影像拍摄和动态影像拍摄将反映相同的设置。

MENU按钮 → **⚙️（自定义设置）** → **[峰值水平]**
→ **选择所需设置。**

注意

- 由于将影像的清晰部分判断为合焦，因此根据被摄体的不同，突出显示效果会有所不同。
- HDMI连接时不显示峰值。

要设定峰值的色彩时

设定用于突出合焦部分轮廓的峰值色彩。

MENU按钮 → **⚙️（自定义设置）** → **[峰值色彩]** →
选择所需设置。

放大对焦



手动对焦时可以放大拍摄前的影像并确认对焦。

1 MENU按钮 →  (拍摄设置) → 选择[放大对焦]。

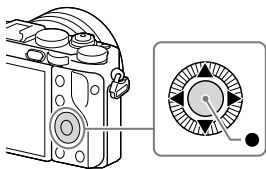
2 按控制拨轮中央的●放大影像,用▲/▼/◀/▶调整放大位置。



3 确认并调整对焦。

- 如果按 (删除) 按钮,放大位置会返回中央。
- 如果半按快门按钮,放大显示会被取消。
- 可以通过MENU按钮 →  (自定义设置) → [对焦放大时间] 设定放大显示时间 (第51页)。

4 完全按下快门按钮进行拍摄。

- 放大显示期间如果按快门按钮也能进行拍摄,但记录的影像是整体显示的范围。
- 拍摄后,放大显示被取消。

直接手动对焦 (DMF)

用自动对焦进行对焦后，可手动进行微调整（手动对焦及自动对焦）。

与从一开始使用手动对焦进行对焦相比能够更迅速地对焦，对微距拍摄等较为方便。

1 将对焦模式旋钮设定为“DMF（直接手动对焦）”。



2 半按快门按钮对焦。

3 保持半按快门按钮的状态，转动对焦环调整对焦。

- 如果转动对焦环，画面上会显示到焦点位置的距离的近似值。
-

MF帮助

在手动对焦模式或直接手动对焦模式下进行对焦时，自动放大显示影像以方便对焦。

1 MENU按钮 →  (自定义设置) → [ MF帮助] → 选择[开]。

2 转动对焦环进行对焦。

影像被放大。每按一次控制拨轮中央的●，放大倍数会发生变化。

- 可以通过MENU按钮 →  (自定义设置) → [对焦放大时间] 设定放大显示时间（第51页）。
-

注意

- 拍摄动态影像时，无法使用 [ MF帮助] 。

AF/MF控制

拍摄期间不用改变握持相机的姿势，就能轻松地切换自动对焦和手动对焦（AF/MF控制）。静止影像拍摄和动态影像拍摄将反映相同的设置。

MENU按钮 → （自定义设置）→

[自定义键（拍摄）] → 所需按钮 → 选择
[AF/MF控制保持] 或 [AF/MF控制切换] 。

[AF/MF控制保持]：在持续按按钮期间，对焦模式切换。

[AF/MF控制切换]：到再次按按钮为止，对焦模式切换。

眼控AF

按按钮期间，对人物的眼睛对焦。

对眼睛合焦后，会在眼睛上显示框。对焦模式旋钮为“S（单次AF）”时，一定时间后框消失。

MENU按钮 → （自定义设置）→

[自定义键（拍摄）] → 所需按钮 → 选择
[眼控AF] 。

注意

- 根据状况的不同，可能无法对眼睛对焦。无法对眼睛对焦时，检测人脸并对人脸对焦。
- 检测不到人脸时，无法使用 [眼控AF] 。
- 对焦模式旋钮设定为“MF（手动对焦）”时等，根据状况的不同可能无法使用。
- 以下情况时，[眼控AF] 可能不正常工作。
 - 戴眼镜(墨镜)的状态
 - 有刘海遮挡的状态
 - 低照度、背光时
 - 闭眼的状态
 - 有阴影的状态
 - 严重脱焦的状态
 - 被摄体的移动幅度较大时
- 被摄体的移动幅度较大时，眼睛的框的显示可能会偏移。

曝光补偿

在通常情况下，自动设定曝光（自动曝光）。以自动曝光设定的曝光值为基准，+方向补偿时，影像整体变亮，-方向补偿时，影像整体变暗（曝光补偿）。

要在MENU中设定时

曝光补偿旋钮为0时，可在-5.0EV至+5.0EV之间设定。

1 将曝光补偿旋钮对准0。

2 MENU按钮 → （拍摄设置）→ [曝光补偿] → 选择所需设置。

要用曝光补偿旋钮设定时

可在-3.0EV至+3.0EV之间设定。

1 转动曝光补偿旋钮。

- +（过曝）方向：影像变亮。
- （曝光不足）方向：影像变暗。

曝光补偿旋钮

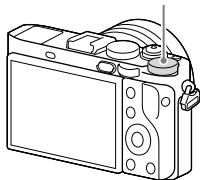

显示屏显示

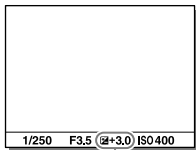

曝光补偿值

取景器显示

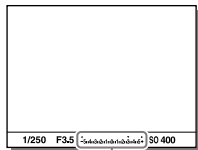

曝光补偿值

2 对焦并拍摄。

拍摄技巧

- 观看拍摄的影像并调整补偿值。
- 如果使用阶段曝光拍摄功能，能够拍摄曝光值前后发生变化的多张影像（第125页）。

注意

- 照相模式为 [智能自动]、[增强自动] 或 [场景选择] 时，无法进行曝光补偿。
- 照相模式为“M”时，只在 [ISO AUTO] 时可进行曝光补偿。
- 在曝光补偿旋钮和菜单的 [曝光补偿] 之间，优先曝光补偿旋钮的设置。
- 拍摄时可在画面上确认的数值为-3.0EV至+3.0EV为止。设定了该范围以外的数值时，拍摄时的画面上亮度没有变化，但会反映在记录的影像中。

要改变曝光补偿设置时

可设定是否也反映到闪光灯的闪光，还是只反映到固定光。

MENU按钮 →  (自定义设置) → [曝光补偿设置]
→ 选择所需设置。

要记忆 [曝光补偿] 时

可以设定关闭电源时，将曝光值设为0还是记忆在 [曝光补偿] 中所设定的数值。

MENU按钮 →  (自定义设置) → [重置EV补偿] →
选择所需设置。

要在确认亮度的同时进行调节时

在画面上显示的影像中，所设定的亮度级别部分会出现条纹。用作亮度调节的基准较为方便。

MENU按钮 → **⚙️（自定义设置）** → **[斑马线]** → **选择所需设置。**

AE锁定

在背景与被摄体的明暗反差较大的背光条件下或在窗边等拍摄时，在被摄体亮度适当的位置测光并固定曝光进行拍摄。想要降低被摄体的亮度时，在较被摄体亮的位置测光，想要让被摄体更加明亮时，在较被摄体暗的位置测光，然后固定画面整体的曝光。

在此以测光模式设定为☐（点测光）进行拍摄为例说明。

1 MENU按钮 → （拍摄设置）→ [测光模式] → 选择[点测光]。

2 对所需曝光位置对焦。

3 按AEL按钮固定曝光。

- *（AE锁定标记）点亮。
- 测光指示中还会显示以所固定曝光为标准的定点测光圆内的测光值。

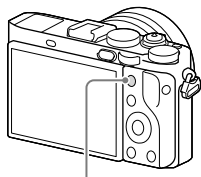

AEL按钮

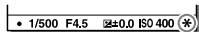



4 在按住AE锁定按钮的状态下，对想要拍摄的被摄体对焦并拍摄。

- 在曝光值保持一定的状态下连续拍摄时，拍摄后也应该按住AE锁定按钮。手指如果离开，曝光固定将被取消。
- （自定义设置）菜单的 [自定义键（拍摄）] → 如果为 [AEL按钮功能] 选择 [AE锁定切换]，即使不持续按按钮也能固定曝光。

测光模式

MENU按钮 →  (拍摄设置) → [测光模式] → 选择所需设置。

 (多重)	对分割成多个区域的画面的各区域进行测光，以确定画面整体的最佳曝光。
 (中心)	将重点放在画面中央部分的同时，对整体的亮度平均地进行测光。
 (点测光)	只在中央部分的点测光圆内进行测光。

拍摄技巧

- 在通常的拍摄中，使用 [多重]。
- 在对焦区域内有明暗反差较大的被摄体时，用点测光测量想要以适当的亮度拍摄的被摄体的曝光，进行AE锁定拍摄（第121页）。











注意

- 在下列情况下，测光模式固定为 [多重]，无法改变为其他测光模式。
 - 照相模式为[智能自动]、[增强自动]或[场景选择]时
 - 使用变焦时

选择拍摄模式

根据拍摄目的使用单张拍摄、连拍或阶段曝光等等。

MENU按钮 →  (拍摄设置) → [拍摄模式] → 选择所需设置。

 (单张拍摄)	通常的拍摄方法。
 (连拍)	当按住快门按钮时，相机连续拍摄。
 (速度优先连拍)	当按住快门按钮时，相机高速连续拍摄（最高每秒5张）。
 (自拍定时)	当拍摄者想把自己也拍摄到照片中时，使用5秒/10秒自拍较方便；要缓解拍摄时的相机抖动时，使用2秒自拍。
 (自拍定时连拍)	经过指定的秒数后，用自拍连拍指定张数。选择拍摄影像数目为3张或5张。
 (自拍定时连拍)	有关详细说明，请参见“阶段曝光拍摄”（第125页）。
 (单拍阶段曝光)	
 (白平衡阶段曝光)	
 (DRO阶段曝光)	
 (LPF阶段曝光)	

拍摄技巧

- 要在连拍期间持续对焦并调整曝光时，变更为以下设置。
 - 将对焦模式旋钮设定为“C（连续AF）”。
 - 将 [快门AEL] 设定为 [关] 或 [自动]。
- 连拍期间，对焦模式旋钮为“S（单次AF）”时，固定使用第1张影像的对焦；“C（连续AF）”时对被摄体持续对焦。
- 要关闭自拍工作期间的电子音时，请将 [音频信号] 设为 [关] 或 [快门]（第58页）。
- 要设定阶段曝光拍摄时的自拍时，请用 [拍摄模式] 选择阶段曝光，然后按MENU按钮 → （拍摄设置）→ [阶段曝光设置] → 选择 [阶段曝光中自拍定时]。

注意

- 照相模式为 [场景选择] 并选择了 [运动] 时，无法进行单张拍摄。
- 以下情况时，无法进行 [连拍]、[速度优先连拍]。
 - 照相模式为 [扫描全景] 时
 - 照相模式为 [场景选择] 的 [运动] 以外的场景
 - [照片效果] 为 [柔焦]、[HDR绘画]、[丰富色调黑白]、[微缩景观]、[水彩画] 或 [插图] 时
 - [DRO/自动HDR] 为 [自动HDR] 时
 - 使用 [笑脸快门] 时

阶段曝光拍摄

阶段式地改变设置进行拍摄被称为阶段曝光拍摄。

BRK C (连续阶段曝光)	阶段式地改变曝光，记录指定张数的影像。到拍摄结束为止持续按住快门按钮。
BRK S (单拍阶段曝光)	阶段式地改变曝光，一张接一张地拍摄指定张数的影像。
BRK WB (白平衡阶段曝光)	以所选白平衡模式、色温、彩色滤光片的值为基准，阶段式地改变设定值，总共记录3张影像。Lo时的变化幅度为 10MK^{-1} *、Hi时的变化幅度为 20MK^{-1} 。 * MK^{-1} ：用于表示色温转换滤镜的色温转换能力的单位（与迈尔德的值相同）。
BRK DRO (DRO阶段曝光)	阶段式地改变动态范围优化的数值，总共记录3张影像。Lo时拍摄DRO Lv1、Lv2、Lv3的影像。Hi时拍摄DRO Lv1、Lv3、Lv5的影像。
BRK C LPF (LPF阶段曝光)	按照 [标准]、[强]、[关] 的顺序切换 [LPF效果]（第128页），总共记录3张影像。

[连续阶段曝光] / [单拍阶段曝光] 的示例

相对于标准的曝光，指定上下改变的数值幅度（级数），就可以自动改变曝光值总共拍摄3张、5张或9张影像。



标准曝光



向-方向补偿



向+方向补偿

第1张设定为标准曝光。

注意

- 照相模式为以下模式时，无法进行阶段曝光拍摄。
 - [智能自动]
 - [增强自动]
 - [扫描全景]
 - [场景选择]
- [连续阶段曝光]、[单拍阶段曝光]时照相模式为“M”并设定了[ISO AUTO]时，会让ISO感光度发生变化并改变曝光值。照相模式为“M”并设定了[ISO AUTO]以外时，会让快门速度发生变化并改变曝光值。
- [连续阶段曝光]、[单拍阶段曝光]时补偿曝光值时，将以补偿的曝光为标准，改变曝光进行拍摄。
- 当闪光灯闪光时，即使选择[连续阶段曝光]，也会变成改变闪光光量进行拍摄的闪光阶段曝光。请一张接一张地按下快门按钮进行拍摄。
- [LPF阶段曝光]时使用闪光灯（另售）时，请一张接一张地按下快门按钮进行拍摄。

阶段曝光拍摄时的指示

	固定光*阶段曝光 级数0.3级 3张 曝光补偿±0.0级	闪光阶段曝光 级数0.7级 3张 闪光补偿-1.0级
取景器		不显示
显示屏 (显示全部信息/柱状图时)		
显示屏 (取景器拍摄用时)	(显示在上部)	(显示在下部)

* 固定光：自然光、白炽灯、荧光灯等闪光灯光以外的总称。由于相对于片刻闪亮的闪光灯光，这些光是以一定亮度一直存在的，因此被称为固定光。

- 阶段曝光拍摄时，在阶段曝光指示上显示与阶段曝光拍摄张数相应的指标。
- 开始阶段曝光拍摄后，已拍摄的指示会依次消失。

要改变阶段曝光拍摄的设置时

可以设定阶段曝光模式时的自拍拍摄和阶段曝光/白平衡阶段曝光的拍摄顺序。

MENU按钮 → (拍摄设置) → [阶段曝光设置] → 选择想要设定的项目。



注意

- 无法改变 [LPF阶段曝光] 的拍摄顺序。



设定低通滤波器效果

本相机配备有光学可变低通滤波器。通过根据被摄体改变低通滤波器效果，可以优先分辨率或优先减少摩尔纹和伪色。

MENU按钮 →  (拍摄设置) → [LPF效果] → 选择所需设置。

 (关)	不使用低通滤波器效果。优先分辨率。
 (标准)	确保分辨率与减少摩尔纹和伪色效果之间的均衡。
 (强)	优先减少摩尔纹和伪色效果。

注意

- 根据本相机的设置和被摄体的不同，可能无法获得充分的结果。
- 在切换设置期间，会在显示屏上显示。在此期间也可以拍摄影像，但不保证低通滤波器效果设置。对于在此期间拍摄的影像，会在播放画面上显示。
- 照相模式为以下模式时，[LPF效果] 固定为 [关] 并且无法改变。
 - [智能自动]
 - [增强自动]
 - [场景选择]
 - [扫描全景]
 - [动态影像]

使用闪光灯（另售）

在黑暗场所拍摄时，如果使用闪光灯，可以明亮地拍摄被摄体，并且还能有效地减少模糊。此外在背光等被摄体变暗的场合，通过使用闪光灯，能够明亮地拍摄。有关闪光灯的使用方法的详细说明，请参阅闪光灯的使用说明书。

1 取下插座盖，安装闪光灯（另售）。

- 按箭头方向插入，直到牢固地嵌入多接口热靴为止，然后将其锁定。安装后确认已锁定。
- 在升起取景器的状态下，闪光灯可能会接触取景器。



2 打开闪光灯的电源，闪光灯充电结束后进行拍摄。

- ⚡●闪烁：闪光灯正在充电。
- ⚡●点亮：闪光灯充电结束。
- 在暗处拍摄等时，如果在自动对焦难以合焦的情况下半按快门按钮，本相机的AF辅助照明会发光。

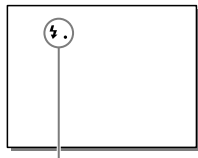







⚡●（闪光灯充电）显示

应用拍摄

3 MENU按钮 → 📷（拍摄设置）→ [闪光模式] → 选择所需设置。

- 关于可以在各照相模式中选择的闪光模式，请参阅第133页。

 (禁止闪光)	闪光灯不工作。
 (自动闪光)	相机确定光量不足/背光时闪光。
 (强制闪光)	闪光灯始终工作。
 (低速同步)	闪光灯始终工作。在暗的地方使快门速度变慢，以便清楚地拍摄不在闪光光线范围内的背景。
 (后帘同步闪光)	在曝光即将结束时，闪光灯始终工作。
 (无线遥控)	与闪光灯安装在相机上拍摄时相比，被摄体更有阴影，因而立体感更加明显。

拍摄技巧



- 闪光灯闪光时，请在距离被摄体1 m以上的位置拍摄。
- 在室内拍摄或拍摄夜景时，如果使用低速同步，能够明亮地拍摄人物和背景。
- 拍摄骑行的自行车等移动中的被摄体时，如果使用后帘同步闪光，能够自然地拍摄移动轨迹。

要减轻红眼拍摄时

可变更为闪光拍摄时减轻红眼的设置。

MENU按钮 →  (拍摄设置) → [减轻红眼闪光] → 选择 [开]。

无线闪光灯

- 1 取下插座盖,安装HVL-F60M、HVL-F43M、HVL-F32M、HVL-F20M (第129页)。
- 2 将所安装的闪光灯设定为无线控制器。
- 3 MENU按钮 →  (拍摄设置) → [闪光模式] → 选择  (无线遥控)。
- 4 将设定为无线遥控的其他闪光灯从本相机附近移开摆放。
- 5 进行测试闪光时,按本相机的AEL按钮。

注意

- 当用本相机设定的无线闪光灯因接收到其他相机进行无线闪光拍摄时发出的信号光而发生闪光时,请改变闪光灯的频道。有关改变频道的详细说明,请参阅闪光灯的使用说明书。
- 进行无线闪光拍摄时,需要控制器和无线闪光灯这两台闪光灯。
- HVL-F20M只能作为控制器使用。

关于AEL按钮的设定

使用无线闪光灯时,建议将 (自定义设置)的 [自定义键 (拍摄)] → [AEL按钮功能] (第191页) 设定为 [AE锁定保持]。

关于无线闪光比控制

通过与兼容的多个闪光灯组合，还能够进行无线闪光比控制。有关详细说明，请参阅闪光灯（HVL-F60M、HVL-F43M）的使用说明书。

低速同步

以低速同步降低快门速度拍摄时，能明亮地拍摄被摄体和背景。便于在以夜景为背景进行闪光拍摄等时使用。

MENU按钮 → （拍摄设置）→ [闪光模式] → 选择 [低速同步] 进行拍摄。

可以选择的闪光模式

根据设定的照相模式和功能的不同，可选择的闪光模式有所不同。

✓表示对应，—表示不对应。

无法选择的闪光模式将显示为灰色。

照相模式		 (禁止闪光)	 (自动闪光)	 (强制闪光)	 (低速同步)	 (后帘同步闪光)	 (无线遥控)
AUTO (83)	 	✓	✓	✓	—	—	—
SCN (85)		✓	✓	✓	—	—	—
		✓	—	✓	—	—	—
		✓	—	✓	—	—	—
		✓	—	✓	—	—	—
		✓	—	—	—	—	—
		✓	—	—	—	—	—
		—	—	—	✓	—	—
		✓	—	—	—	—	—
 (88)		✓	—	—	—	—	—
P (91)		—	—	✓	✓	✓	✓
A (92)		—	—	✓	✓	✓	✓
S (93)		—	—	✓	✓	✓	✓
M (95)		—	—	✓	✓	✓	✓
 (169)		✓	—	—	—	—	—

闪光补偿

闪光拍摄时，除了曝光补偿，还可以通过调整闪光灯的闪光光量，改变闪光光线范围内的主被摄体的曝光。

MENU按钮 →  (拍摄设置) → [闪光补偿] → 选择所需数值。

+方向：增加闪光光量。

-方向：减少闪光光量。

注意

- 照相模式为以下模式时，无法进行闪光补偿。
 - [智能自动]
 - [增强自动]
 - [扫描全景]
 - [场景选择]
- 当被摄体位于较闪光灯光线能够到达的最远距离（闪光距离）附近更远的位置时，过度侧（+侧）的效果可能不明显。此外，当近距离拍摄时，不足方向（-方向）的效果可能不明显。

曝光补偿和闪光补偿的区别

曝光补偿是通过改变快门速度、光圈值、ISO感光度（AUTOの場合）来进行补偿。

闪光补偿只有闪光灯的闪光光量发生变化。

设定ISO感光度

对光线的敏感程度用ISO感光度（推荐曝光指数）表示。数值越大，感光度越高。

MENU按钮 → （拍摄设置） → [ISO] → 选择所需设置。

- ISO感光度越高，噪点越多。
- 选择了 [多帧降噪] 时，用控制拨轮的▶显示设置画面，用▲/▼选择所需数值。
- 用控制拨轮选择时，能够以1/3级为单位改变数值。用控制转盘选择时，能够以1级为单位改变数值。

注意

- 在小于ISO100的区域，可以记录的被摄体的亮度范围（动态范围）略微变窄。
- 照相模式为以下模式时，ISO感光度固定为 [ISO AUTO]，且无法改变。
 - [智能自动]
 - [增强自动]
 - [扫描全景]
 - [场景选择]
- 照相模式为“P”、“A”、“S”、“M”时，如果将ISO感光度设定为 [ISO AUTO]，将在设定的范围内自动设定。

要改变ISO感光度为 [ISO AUTO] 时自动设定的范围时

在选择了 [ISO AUTO] 时按控制拨轮上的▶，选择 [ISO AUTO最大]、[ISO AUTO最小] 并设定所需数值。

多帧降噪

自动连拍多张照片后，将影像合成、减少噪点并记录。所记录的影像只有合成后的1张影像。

MENU按钮 →  (拍摄设置) → [ISO] → 选择 [多帧降噪]。

注意

- [影像质量] 为 [RAW] 或 [RAW&JPEG] 时，无法设定 [多帧降噪]。
- ISO感光度设定为 [多帧降噪] 时，无法使用闪光灯、[动态范围优化] 以及 [自动HDR]。

ISO AUTO最小速度

照相模式为「P（程序自动）」或「A（光圈优先）」并选择了 [ISO AUTO] 或 [多帧降噪] 的 [ISO AUTO] 时，可以设定ISO感光度开始变化的快门速度。

该功能在拍摄移动的被摄体时有效果。在抑制抖动的同时，还能减少被摄体模糊。

有关详细说明，请参阅帮助指南（第249页）。

MENU按钮 →  (拍摄设置) → [ISO AUTO最小速度] → 选择所需设置。

FASTER (更快)	由于ISO感光度从较 [标准] 更快的快门速度开始变化, 因此可抑制抖动和被摄体模糊。
FAST (高速)	
STD (标准)	相机自动设定。
SLOW (低速)	由于ISO感光度从较 [标准] 更慢的快门速度开始变化, 因此可拍摄噪点较少的照片。
SLOWER (更慢)	
1/4000~30"	ISO感光度从设定的快门速度开始变化。

拍摄技巧



- [更快]、[高速]、[标准]、[低速]、[更慢]的ISO感光度开始变化的快门速度的差分别为1级。

注意

- 设定了 [ISO AUTO最大] 的情况下, 即使将ISO感光度提高到上限曝光仍然不足时, 为了以适当的曝光拍摄, 会变成较 [ISO AUTO最小速度] 所设定的快门速度更低的速度。
- 在下列情况下, 有可能不按照所设定的快门速度工作。
 - 根据光圈的不同, 快门速度的最高速度发生变化时
 - [闪光模式]为[强制闪光]或[无线遥控]的情况下, 用闪光灯拍摄较暗的场景时(由于低速侧的快门速度受到相机自动判断的快门速度的限制)

自动补偿亮度和对比度 (DRO/自动HDR)

MENU按钮 →  (拍摄设置) → [DRO/自动HDR]
→ 选择所需设置。

 (关)	不使用DRO/自动HDR功能。
 (动态范围优化)	相机将被摄体和背景的明暗差分成小区域进行分析，以用最佳亮度和层次表现影像。
 (自动HDR)	拍摄3张具有不同曝光的影像，通过将适当曝光影像和曝光不足影像的亮部与曝光过度影像的暗部合成在一起，制作一幅层次丰富的影像。相机记录适当曝光影像和合成后的影像共计2张影像。

动态范围优化

1 MENU按钮 →  (拍摄设置) → [DRO/自动HDR]
→ 选择[动态范围优化]。

2 用控制拨轮的◀/▶选择最优化等级。

DRO (动态范围优化: 自动)	本相机自动进行调整。
DRO (等级设定) *	对所拍摄影像的各区域分别最优化影像的层次。在Lv1 (低) 至Lv5 (强) 中选择最优化等级。

* 与**DRO**一起显示的Lv_是当前的设定值。



注意

- 在下列情况下，[动态范围优化] 固定为 [关]。
 - 照相模式为[扫描全景]时
 - ISO感光度为[多帧降噪]时
 - [照片效果]为[关]以外时
- 设定为场景选择的[黄昏]、[夜景]、[夜景肖像]、[手持夜景]、[动作防抖]时，[动态范围优化] 固定为 [关]。设定为这些以外的场景选择时固定为 [动态范围优化: 自动]。
- 动态范围优化工作时，噪点有可能会较为明显。特别是在增强校正效果时，请一边确认拍摄后的影像，一边选择等级。

自动HDR

1 MENU按钮 →  (拍摄设置) → [DRO/自动HDR] → 选择[自动HDR]。

2 用控制拨轮的◀/▶选择最优化等级。



 (自动HDR: 自动HDR曝光差异)	本相机自动进行调整。
 (等级设定) *	根据被摄体的明暗差设定曝光差。在1.0Ev (低) 至6.0Ev (强) 中选择最优化等级。 例: 2.0Ev时合成-1.0Ev影像、适当曝光影像和+1.0Ev影像共计3张影像。

* 与一起显示的_Ev是当前的设定值。

拍摄技巧

- 由于一次拍摄会释放3次快门，因此请注意下列事项。
 - 请在拍摄不移动或没有闪烁发光等的被摄体时设定。
 - 拍摄时请勿改变构图。

注意

- 对RAW影像无法设定 [自动HDR] 。
- 在下列情况下，无法设定 [自动HDR] 。
 - 照相模式为[智能自动]、[增强自动]、[扫描全景]或 [场景选择]时
 - ISO感光度为[多帧降噪]时
 - [照片效果]为[关]以外时
- 拍摄后，到处理结束为止，无法进行下一次拍摄。
- 根据被摄体的亮度差的状况和拍摄环境的不同，有可能无法获得预期的效果。
- 闪光灯闪光时，几乎没有效果。
- 在对比较弱的场景、抖动较强烈、发生被摄体模糊的场合，有可能无法拍摄出良好的HDR影像。当相机检测出这样的状况时，会在播放影像上显示  加以通知。请根据需要改变构图，或避免模糊重新拍摄。

设定影像处理效果

照片效果

可以选择喜爱的效果，拍摄出令人印象更加深刻的具有艺术表现力的影像。

MENU按钮 →  (拍摄设置) → [照片效果] → 选择所需模式。

- 选择了能够进行更加详细设定的模式时，用控制拨轮的◀/▶选择所需设置。

 (关)	不使用照片效果。
 (玩具相机)	创建周围暗淡，清晰度降低且具有柔和感的效果。用◀/▶可以设定色调。
 (流行色彩)	通过强调色调而创建波普艺术般栩栩如生的效果。
 (色调分离)	仅使用原色或白黑色再现强弱有别且抽象的效果。用◀/▶可以选择 [黑白] 或 [彩色]。
 (复古照片)	创建棕褐色且反差较弱，仿佛旧照片般的效果。
 (柔光亮调)	创建明亮、透明、轻盈、优雅、柔和的效果。
 (局部彩色)	仅保留指定的1个色彩，其他部分为黑白效果。用◀/▶可以设定保留的色彩。
 (强反差单色)	强调明暗反差，创建具有紧张感的黑白效果。

 (柔焦)	创建仿佛被柔和光照包围的氛围效果。用◀/▶可以设定效果的强弱。
 (HDR绘画)	创建仿佛绘画般强调色彩与细节的效果。释放3次快门。用◀/▶可以设定效果的强弱。
 (丰富色调黑白)	创建层次丰富且再现细节的黑白效果。释放3次快门。
 (微缩景观)	背景虚化而被摄体鲜艳生动，创建仿佛拍摄微缩景观般的效果。用◀/▶可以设定虚化位置。
 (水彩画)	通过增添渗色和模糊，添加类似水彩画般的效果。
 (插图)	通过强调轮廓等，添加类似插图般的效果。用◀/▶可以设定效果的强弱。

注意

- 使用变焦时，如果变焦倍数增大，[玩具相机]的效果会变弱。
- 设定为[局部彩色]时，取决于被摄体和拍摄条件，所设定的颜色有可能不会被保留。
- 在下列情况下，无法设定[照片效果]。
 - 照相模式为[智能自动]、[增强自动]或[扫描全景]时
 - [影像质量]为[RAW]或[RAW&JPEG]时
- 设定为[柔焦]、[HDR绘画]、[丰富色调黑白]、[微缩景观]、[水彩画]以及[插图]时，无法在拍摄之前确认效果。
- 设定为[HDR绘画]以及[丰富色调黑白]时，在对比较弱的场景，抖动较强烈或发生被摄体晃动的场合，有可能无法获得良好的效果。当相机检测出这样的状况时，会在播放影像上显示加以通知。请根据需要改变构图，或避免模糊重新拍摄。

创意风格

可以从13种影像风格中设定影像处理效果，并可以微调各影像风格的对比度、饱和度和锐度。

与以相机的自动设置进行拍摄的场景选择不同，还可以调整曝光（快门速度/光圈）等。

1 MENU按钮 → (拍摄设置)

→ 选择[创意风格]。

- 显示13种创意风格和可以任意注册内容的6个风格框(如 **1 Std.** 所示,左侧标有数字的选项)。

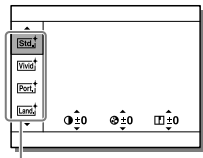

创意风格/样式框

2 用控制拨轮的▲/▼选择所需的创意风格或样式框。

- 选择了样式框时,用▶向右侧移动,选择所需的创意风格。
- 如果使用风格框,即使是相同的风格,也能微妙地改变设置并调出。

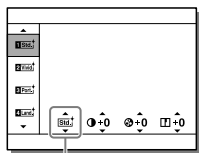

只在选择样式框时显示

3 想要调整 (对比度)、 (饱和度)、 (锐度)时,用◀/▶选择所需项目,然后用▲/▼选择数值。

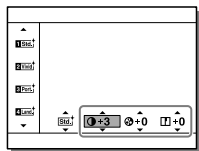

Std. (标准)	用丰富的层次和靓丽的色彩表现各种场景。
Vivid (生动)	饱和度和对比度将会增强, 可以更加令人印象深刻地表现花朵、春绿、蓝天或大海等色彩丰富的场景。
Nutri (中性)	饱和度和锐度降低, 表现平静的气氛。还适合于以电脑影像加工为目的的拍摄。
Clear (清澈)	可清晰地拍摄高光部分, 表现具有透明感的气氛。适合于表现闪闪发光的感觉等。
Deep (深色)	再现浓厚深沉的色彩。适合于稳重感、存在感等有重量的表现。
Light (轻淡)	再现明亮、清楚的色彩。适合于表现具有爽快感、轻快感等的快活气氛。
Port. (肖像)	更加柔和地再现肌肤。适合于拍摄人物。
Land. (风景)	饱和度、对比度和锐度进一步增强, 再现色彩鲜艳且强弱有别的风景。远处的风景也能更加清晰地拍摄。
Sunset (黄昏)	美丽地表现晚霞的红色。
Night (夜景)	对比度略微降低, 再现更加接近于视觉印象的夜景。
Autm. (红叶)	更加鲜艳地表现红叶的红色和黄色。
B/W (黑白)	以黑白单色调加以表现。
Sepla (棕褐色)	以棕褐色单色调加以表现。
Std. (样式框 1至6)	注册喜爱的设置。

①（对比度）、②（饱和度）和③（锐度）可以对各样式框分别进行调整。



①（对比度）	越向+方向设定明暗差越被强调，可创建具有震撼力的效果。
②（饱和度）	越向+方向设定色彩越鲜艳。如果向-方向设定，可再现温和、平静的色彩。
③（锐度）	可以调整分辨率。如果向+方向设定，轮廓会更加清晰；如果向-方向设定，可以让表现变得柔和。

注意

- 在下列情况下，[创意风格]固定为[标准]，无法改变为其他创意风格。
 - 照相模式为[智能自动]、[增强自动]或[场景选择]时
 - [照片效果]为[关]以外时
- 选择[黑白]或[棕褐色]时，无法调整饱和度。

调节色调（白平衡）

根据照射被摄体的光线性质的不同，被摄体的色调会有所不同。如果以在日光下呈现白色的物体为基准，色调会如下图所示发生变化。

天气和照明	晴天 	多云 	荧光灯 	白炽灯 
光线的性质	白色	偏蓝	偏绿	偏红

当影像的色调不如意时或有意想要改变色调以表现某种气氛时，使用白平衡功能。

注意

- 照相模式为 [智能自动]、[增强自动] 或 [场景选择] 时，[白平衡模式] 固定为 [自动]，无法改变为其他白平衡模式。
- 如果光源只有水银灯或钠灯，由于光线的性质，相机将无法获得正确的白平衡。请使用闪光灯进行拍摄。

MENU按钮 → （拍摄设置）→ [白平衡模式]
→ 选择所需设置。

AWB (自动)	自动辨别光源，调整为适当的色调。
☀ (日光)	<p>如果选择照射被摄体的光源，就会调整为适合所选光源的色调（预设白平衡）。</p> <ul style="list-style-type: none"> 按控制拨轮的▶，就会显示微调画面，可根据需要对色调进行微调。用▲/▼/◀/▶设定为喜爱的色调（第148页）。
🏠 (阴影)	
☁ (阴天)	
💡 (白炽灯)	
☀ ⁻¹ (荧光灯：暖白色)	
☀ ⁰ (荧光灯：冷白色)	
☀ ⁺¹ (荧光灯：日光白色)	
☀ ⁺² (荧光灯：日光)	
WB (闪光灯)	

拍摄技巧

- 以所选设置无法获得想要的色彩时，请进行白平衡阶段曝光拍摄（第125页）。

色温/滤光片

选择想要的色温，通过色温和彩色滤光片的组合可进行色调的微调。

1 MENU按钮 →  (拍摄设置) → [白平衡模式] → 选择[色温/滤光片]。

2 按控制拨轮上的▶,用▲/▼设定色温。

3 按▶显示微调画面,用▲/▼/◀/▶设定为喜爱的色调。

用◀可以向蓝色 (B) 方向,用▶可以向琥珀色 (A) 方向微调。
用▲可以向绿色 (G) 方向,用▼可以向品红色 (M) 方向微调。

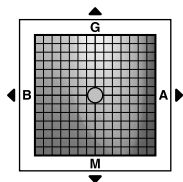

注意

- 在钠灯/水银灯的光源下，建议使用自定义白平衡。

自定义白平衡

在使用多个种类的光源照明的场合等，想要更加准确地表现白色时，建议使用自定义白平衡。

可以注册3个设定。

1 MENU按钮 →  (拍摄设置) → [白平衡模式] → 选择[自定义设置]。

2 握住相机让想要拍摄成白色的物体覆盖中央部分的对焦区域附近,然后按控制拨轮中央的●。

发出快门音后,会显示获取的数值(色温和彩色滤光片)。

3 用◀/▶选择注册号码,然后按中央的●。

在所注册的自定义白平衡值被设定的状态下,返回拍摄信息画面。

- 到下次注册其他值为止,通过该操作注册的自定义白平衡值将被保留。

注意

- 显示[自定义白平衡错误]信息时,表示数值为预想外(相机朝向色彩鲜艳的被摄体的场合等)。虽然可以继续注册,但是建议您重新设定。发生自定义白平衡设定错误时,拍摄信息画面的显示会变为橙色(正确注册时为白色)。

要调出已注册的自定义白平衡时

MENU按钮 →  (拍摄设置) → [白平衡模式] → 选择所需自定义注册号码。

- 如果按控制拨轮的▶,会显示微调画面,可以微调色调。

注意

- 按快门按钮时如果让闪光灯闪光,就会以闪光灯注册自定义白平衡。调出后的拍摄也请使用闪光灯进行拍摄。

改变影像尺寸

☒影像尺寸

MENU按钮 →  (拍摄设置) → [☒影像尺寸]
→ 选择所需尺寸。

[纵横比] 为3:2时		[纵横比] 为4:3时	
L: 42M	7952×5304像素	L: 38M	7072×5304像素
M: 18M	5168×3448像素	M: 16M	4592×3448像素
S: 11M	3984×2656像素	S: 9.4M	3536×2656像素
[纵横比] 为16:9时		[纵横比] 为1:1时	
L: 36M	7952×4472像素	L: 28M	5296×5296像素
M: 15M	5168×2912像素	M: 12M	3440×3440像素
S: 8.9M	3984×2240像素	S: 7.1M	2656×2656像素

注意

- 为 [☒影像质量] 选择RAW影像时，RAW影像的影像尺寸相当于L。画面上不显示影像尺寸。

全景：影像尺寸

设定扫描拍摄的影像尺寸。根据 [全景：方向]（第90页）的不同，尺寸会有所不同。

MENU按钮 → （拍摄设置）→
[全景：影像尺寸] → 选择所需尺寸。

标准	拍摄方向 [上] [下] : 3872×2160 拍摄方向 [左] [右] : 8192×1856
宽	拍摄方向 [上] [下] : 5536×2160 拍摄方向 [左] [右] : 12416×1856

设定影像的纵横比和影像质量

☒纵横比

MENU按钮 →  (拍摄设置) → [☒纵横比] → 选择所需比率。

3:2	普通的纵横比率。
4:3	以适合电脑显示的尺寸拍摄。
16:9	高清电视机比率。
1:1	可以用中画幅相机般的构图进行拍摄。

注意

- 照相模式为 [扫描全景] 时无法设定。

☒影像质量

MENU按钮 →  (拍摄设置) → [☒影像质量] → 选择所需设置。

RAW	文件格式：RAW 没有进行数字处理等加工的文件格式。 想要按照专门用途，用电脑加工时选择此格式。 <ul style="list-style-type: none">• 影像尺寸始终固定为最大尺寸，在画面上不显示影像尺寸。
-----	---

RAW+J (RAW&JPEG)	文件格式: RAW+JPEG 同时记录上述RAW影像和JPEG影像。想要记录两种格式的影像 (JPEG影像用于浏览, RAW影像用于编辑) 时较为方便。JPEG的画质为 [FINE]。
X.FINE (超精细)	文件格式: JPEG 将影像压缩成JPEG格式记录。
FINE (精细)	按照 [X.FINE]、[FINE]、[STD] 的顺序压缩率增大, 数据量减少。虽然在1张存储卡上能够记录的影像数增多, 但影像质量降低。
STD (标准)	

注意

- 照相模式为 [扫描全景] 时, 无法设定 [📷 影像质量]。

📷RAW文件类型

MENU按钮 → 📷 (拍摄设置) →
[📷 RAW文件类型] → 选择所需设置。

RAW (已压缩)	以已压缩RAW格式记录。
RAW (未压缩)	以未压缩RAW格式记录。 文件尺寸较 [已压缩] 大。

注意

- 设定为 [未压缩] 时, 画面显示的图标变成 **RAW**。此外, 播放以未压缩RAW拍摄的影像时, 会显示 **RAW**。





关于RAW

- 要打开用本相机拍摄的RAW影像时，需要Image Data Converter。如果使用该软件，打开RAW影像后，可以将其转换成JPEG或TIFF等普通的格式，还可以重新调整白平衡、饱和度和对比度等。
 - RAW格式的影像无法指定DPOF（打印）。
 - RAW格式的影像无法设定 [自动HDR] 以及 [照片效果]。
- 本相机拍摄的RAW影像的每1像素具有14比特的分辨率。但是，在下列拍摄时，被限制为12比特的分辨率。
 - 长时曝光降噪
 - B门拍摄
 - 连拍（包括增强自动时的多张连拍等）

检测人脸

相机辨别人脸，并按照人物调整对焦、曝光、影像处理或闪光。

MENU按钮 →  (拍摄设置) →
[笑脸/人脸检测] → 选择所需设置。

 OFF (关)	不使用人脸检测功能。
 (开 (登记的 人脸))	优先检测用 [人脸登记] 注册的人脸 (第156页)。
 ON (开)	进行人脸检测，但不优先注册的人 脸。
 (笑脸快门)	检测到笑脸时自动拍摄。

关于人脸检测框

检测到人脸时，会显示灰色的人脸检测框。如果相机判断可以自动对焦，该框会变成白色，半按快门按钮时该框会变成绿色。

- 半按快门时，在可以自动对焦的区域内如果检测不到人脸，会以绿色显示合焦的对焦区域。
- 检测到多个人脸时，会自动选择优先调整的人脸，有1处的人脸检测框会变成白色。其他所注册人脸的检测框会变成粉红色。

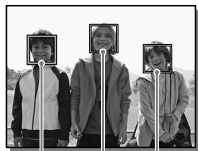

人脸检测框
人脸检 (灰色)
测框
(白色)

要设定美肤效果时

检测到人脸时，设定平滑地拍摄被摄体肌肤的效果。

MENU按钮 →  (拍摄设置) → [美肤效果] → 选择所需设置。

拍摄技巧

- 请尽可能让人脸检测框与对焦区域重叠。

注意

- 以下情况时，无法使用人脸检测功能。
 - 照相模式为[扫描全景]时
 - [照片效果]为[色调分离]时
 - 使用变焦时
 - 放大对焦时
 - 照相模式为[场景选择]的[风景]、[夜景]、[黄昏]
 - [画质记录设置]为[100p 50M]时
- 最多可以检测出8张人脸。
- 根据状况的不同，可能检测不出人脸，也可能错误地检测出人脸以外的物体。

人脸登记

如果事先注册人脸信息，就可以优先已注册的人脸进行人脸检测。

1 MENU按钮 →  (自定义设置) → [人脸登记] → 选择[新登记]。

2 让想要注册的人脸进入指示框内，按下快门按钮拍摄要注册的人脸。

3 选择[确定],然后按中央的●。

- 最多可注册8个人脸。
- 在明亮的场所，拍摄朝向正面的人脸。如果人脸被帽子、口罩或太阳镜等遮挡，有可能无法正确注册。

要改变已注册人脸的优先顺序时

注册了多个人脸时，按照所注册的顺序设定优先顺序。可以改变优先顺序。

MENU按钮 → ⚙ (自定义设置) → [人脸登记] → [交换顺序] → 选择要改变优先顺序的人脸和交换对象。

要删除已注册的人脸时

可以删除已注册的人脸。

MENU按钮 → ⚙ (自定义设置) → [人脸登记] → [删除] → 选择要删除的人脸。

- 如果选择 [全部删除]，可以一次性删除所有人脸。

注意

- 即使执行 [删除]，相机内已注册的人脸数据仍然存在。要想从相机内部也删除时，请执行 [全部删除]。

自动构图

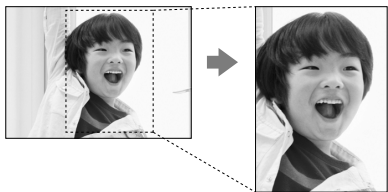

如果检测到人脸、微距拍摄的被摄体或用锁定AF捕获的被摄体并进行拍摄，相机会自动以最佳构图裁剪（修整）影像并记录影像。修整前与修整后的2张影像都将被记录。

将与原始影像相同的影像尺寸记录修整后的影像。

• 在拍摄后的自动检视中，会出现显示修整后区域的框。

MENU按钮 →  (拍摄设置) → [自动构图]

→ 选择所需设置。

• 默认设置下设定为 [关] 。

注意

- 设定为照相模式 [扫描全景]、[动态影像]、[场景选择] 的 [手持夜景]、[运动]、[动作防抖] 时无法使用。
- 根据拍摄状况的不同，有可能无法以最佳构图修整。
- [影像质量] 为 [RAW] 或 [RAW&JPEG] 时无法设定。
- 在下列情况下，无法使用 [自动构图]。
 - [拍摄模式]为[连拍]、[自拍定时(连拍)]、[连续阶段曝光]、[单拍阶段曝光]、[白平衡阶段曝光]、[DRO阶段曝光]、[LPF阶段曝光]
 - ISO感光度为[多帧降噪]时
 - [DRO/自动HDR]为[自动HDR]时
 - 变焦
 - 手动对焦
 - [照片效果]为[柔焦]、[HDR绘画]、[丰富色调黑白]、[微缩景观]、[水彩画]或[插图]时

笑脸快门

相机检测到笑脸时会自动拍摄。

1 MENU按钮 →  (拍摄设置) → [笑脸/人脸检测] → [开：标准笑脸] → 用控制拨轮的◀/▶选择所需的笑脸检测灵敏度。

可以用😊（微笑）、😄（标准笑脸）、😆（大笑）的3个阶段改变检测笑脸的灵敏度。

- 笑脸快门工作期间，画面上会显示笑脸检测灵敏度指示。

2 等待笑脸。

检测笑脸并对焦，当笑脸级别超过指示的◀时，相机自动进行拍摄。

- 识别到笑脸快门的对象人脸时，会显示橙色的人脸检测框，合焦的人脸检测框会变成绿色。
- 将[自动构图]设为[自动]时，会决定最佳构图并自动修整。

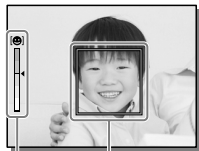

人脸检测框
笑脸检测灵敏度指示（橙色）

3 结束时，MENU按钮 →  (拍摄设置) → [笑脸/人脸检测] → 选择[笑脸快门]以外。

拍摄技巧

- 为了对笑脸对焦，需要让人脸检测框与对焦区域重叠。
- 请勿让刘海遮住眼睛，将眼睛眯起来。
- 请勿让人脸被帽子、面具、太阳镜等遮挡。
- 尽可能让脸水平地正对相机。
- 张开嘴微笑使笑脸清晰。露出牙齿时更容易检测到笑脸。
- 在笑脸快门期间按下快门按钮也能够拍摄。拍摄后将恢复笑脸快门。

注意

- 在下列情况下，无法使用 [笑脸快门]。
 - 照相模式为[扫描全景]时
 - 拍摄动态影像时
 - 照相模式为[场景选择]的[手持夜景]、[动作防抖]、[风景]、[夜景]、[黄昏]时
 - [照片效果]为[关]以外时
- 使用笑脸快门时，只能利用 [单张拍摄] 拍摄模式。
- 检测不到笑脸时，请设定笑脸检测灵敏度。
- 根据状况的不同，可能无法正确检测出笑脸。
- 如果在使用笑脸快门期间用锁定AF跟踪人脸，只有被跟踪的人脸会成为笑脸检测的对象（第109页）。

变焦

通过一键操作进行变焦（智能远摄转换）

通过使用智能远摄，可以放大显示影像的中央部分并记录。

1 MENU按钮 →  (自定义设置) → [自定义键(拍摄)] → 所需按钮 → 选择 [智能远摄转换]。

2 按已分配功能的按钮。

- 每次按按钮，变焦倍数按照约1.4倍 → 约2.0倍 → 关的顺序切换。

根据变焦倍数的不同，影像尺寸的设置值如下。

变焦倍数	影像尺寸
约1.4倍	M或S
约2.0倍	S

注意

- 在下列情况下，无法使用智能远摄。
 - 照相模式为[扫描全景]时
 - [影像质量]为[RAW]、[RAW&JPEG]时
- 智能远摄期间，[测光模式]变成[多重]。
- 动态影像拍摄期间，无法使用智能远摄。

使用变焦功能

设定本相机使用的变焦时

可按照以下步骤选择要使用的变焦。

MENU按钮 →  (自定义设置) → [变焦设置] → 选择所需设置。

仅智能变焦	在可以裁剪的范围内变焦影像 (影像质量不降低)。
开: 清晰影像缩放	变焦时优先影像质量。
开: 数字变焦	变焦时优先变焦倍数。



使用所设定的变焦时

MENU按钮 →  (拍摄设置) → 选择 [变焦], 然后按控制拨轮上的◀/▶, 或转动拨轮放大为所需变焦倍数。



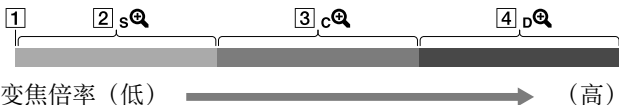



















关于显示屏上显示的图标

根据变焦倍数的不同, 显示屏上显示的图标会发生变化。





- 1 不进行变焦 (显示为×1.0)。
- 2 s  智能变焦: 将影像的一部分裁剪并放大。(仅可在影像尺寸为M或S时使用。)
- 3 c  清晰影像缩放: 通过更高影像质量的影像处理进行放大。(可在 [变焦设置] 为 [开: 清晰影像缩放] 或 [开: 数字变焦] 时使用。)
- 4 D  数字变焦: 通过影像处理进行放大。(可在

[变焦设置] 为 [开: 数字变焦] 时使用。)

设定	影像尺寸	变焦倍数	
在可以裁剪的范围内变焦影像（影像质量不降低）。 仅智能变焦	L	—	
	M	约1.5倍	 
	S	约2倍	 
变焦时优先影像质量。 开: 清晰影像缩放	L	约2倍	 
	M	约3.1倍	  
	S	约4倍	  
变焦时优先变焦倍率。 开: 数字变焦	L	约4倍	  
	M	约6.2倍	   
	S	约8倍	   

注意

- 在下列情况下，无法使用变焦。
 - 照相模式为[扫描全景]时
 - [影像质量]为[RAW]或[RAW&JPEG]时
- 拍摄动态影像期间，无法使用智能变焦。
- 使用变焦时，[测光模式]变成[多重]。
- 使用变焦期间，无法使用以下功能。
 - 笑脸/人脸检测
 - 锁定AF
 - [自动构图]
- 拍摄动态影像期间进行变焦时，请用[自定义键（拍摄）]为所需按钮设定[变焦]。
- [记录设置]为[100p]时，无法使用变焦功能。

减少影像噪点

☒长时曝光降噪

将快门速度设为1秒或1秒以上拍摄时（长时间曝光），会以等同于快门开放的时间长度进行降噪处理。这是为了减少长时间曝光时出现的较为明显的粒状噪点。进行降噪处理期间会显示信息，并且无法进行拍摄。要优先影像质量时选择 [开]，要优先拍摄时机时选择 [关]。

MENU按钮 →  (拍摄设置) → [☒长时曝光降噪]
→ 选择所需设置。

注意

- 在下列情况下，即使将 [☒长时曝光降噪] 设定为 [开]，降噪也不工作。
 - 照相模式为 [扫描全景] 时
 - [拍摄模式] 为 [连拍]、[速度优先连拍]、[连续阶段曝光] 或 [LPF阶段曝光]
 - 照相模式为 [场景选择] 的 [运动] 或 [手持夜景] 时
 - ISO感光度为 [多帧降噪] 时
- 照相模式为 [智能自动]、[增强自动] 或 [场景选择] 时，无法将 [☒长时曝光降噪] 设定为 [关]。
- 根据拍摄条件的不同，当快门速度为1秒以上时也可能不进行降噪处理。

☒高ISO降噪

在所有ISO感光度下工作，但尤其能够有效地减少高感光度时较为明显的噪点。通常设定为 [标准]，也可以选择 [低] 或 [关]。



MENU按钮 →  (拍摄设置) → [☒高ISO降噪]
→ 选择所需设置。

注意

- 照相模式为以下模式时，无法设定 [☒高ISO降噪]。
 - [智能自动]
 - [增强自动]
 - [扫描全景]
 - [场景选择]
- [☒高ISO降噪] 对RAW影像不起作用。

设定色彩空间

用数字组合表示色彩的方法或可再现色彩的范围叫做色彩空间。可根据影像的用途改变色彩空间。

MENU按钮 →  (拍摄设置) → [ 色彩空间]
→ 选择所需设置。

sRGB	数码相机的标准色彩空间。在通常的拍摄中，如想要打印不作任何调整的影像等时，使用sRGB。
AdobeRGB	具有更加广泛的色彩再现范围的色彩空间。当打印大部分是鲜艳的绿色或红色的被摄体时较为有效。 <ul style="list-style-type: none">• 所拍摄影像的文件名以“_DSC”开始。

注意

- Adobe RGB用于支持色彩管理和DCF2.0选项色彩空间的应用程序软件或打印机。如果使用不对应的软件或打印机，可能无法以正确的色彩显示或打印。
- 如果使用不兼容Adobe RGB的设备显示用Adobe RGB拍摄的影像，将以低饱和度显示影像。

动态影像拍摄の設定

在此介绍动态影像的应用拍摄方法。

拍摄技巧

- 对焦后开始录制。
- 想要指定对焦所使用的区域时，用 [对焦区域] 进行设定（第108页）。
- 想要持续对人脸对焦时，构图时请尽可能让对焦区域与人脸检测框重叠。或者将 [对焦区域] 设定为 [广域]。
- 下列设定可以直接使用拍摄静止影像时的设定值。
ISO/白平衡模式/创意风格/曝光补偿/测光模式/人脸检测/动态范围优化/镜头补偿/照片效果
- 拍摄动态影像期间可以改变ISO感光度、曝光补偿和对焦区域的设置。
- 如果将 [HDMI信息显示] 设定为 [关]，在记录动态影像期间也可以不显示拍摄信息地输出记录影像（第187页）。

注意

- 拍摄全尺寸的动态影像时，请将 [■SteadyShot] 设定为 [关] 后进行拍摄（第75页）。
- 请勿将相机朝向太阳等强光源进行拍摄。有可能导致相机内部发生故障。
- 画面的显示为取景器拍摄用时，开始动态影像拍摄后会切换为显示全部信息。
- 将XAVC S动态影像、AVCHD动态影像和MP4动态影像导入电脑时，请使用PlayMemories Home（第218页）。
- 进行低感光度的动态影像拍摄时，如果把相机朝向极强的光源，画面内的高亮度部分可能会拍摄得较暗。

- 在动态影像的 [程序自动] 模式下，由于光圈和快门速度被自动设定，在明亮的环境中快门速度会变成高速，有可能无法平滑地拍摄被摄体的动作。通过设定为其他曝光模式并调整光圈和快门速度，有可能拍摄出更加平滑的影像。
- 可以在ISO100至25600的范围内选择拍摄动态影像时的ISO感光度。如果在设定值小于ISO100的状态下开始拍摄动态影像，会切换成ISO100。动态影像拍摄结束后，会恢复原来的设定值。
- 在设定了 [多帧降噪] 时，ISO感光度会暂时变成 [ISO AUTO]。
- 拍摄动态影像时，无法设定 [照片效果] 的 [柔焦]、[HDR绘画]、[丰富色调黑白]、[微缩景观]、[水彩画] 和 [插图]。开始拍摄动态影像后，暂时变成 [关]。
- 模式旋钮为  (动态影像) 时或动态影像拍摄期间，无法选择 [对焦区域] 的 [锁定AF]。

关于动态影像的记录格式

本相机兼容“XAVC S”。

何谓XAVC S

将高分辨率的影像以MPEG-4 AVC/H.264进行高压缩，并以MP4文件格式进行记录的格式。可将数据容量控制在一定水平内，与此同时实现高画质。

XAVC S/AVCHD记录格式及其特点

记录格式	比特率	特点
XAVC S HD	约50 Mbps	与AVCHD相比信息量较多，因此可以记录更加清晰的影像。
AVCHD	约28 Mbps (最大)	与电脑以外的存储设备的兼容性优越。





^{CS} • 比特率是一定时间内的记录数据量。

改变动态影像的设置并拍摄

通过改变光圈和快门速度等设置，可以随心所欲地拍摄动态影像。

1 将模式旋钮设定为  (动态影像)。



2 MENU按钮 →  (拍摄设置) → [动态影像] → 选择所需设置。

 (程序自动)	本相机自动设定曝光。
 (光圈优先)	通过手动调整光圈，可改变对焦范围和背景的虚化程度进行拍摄。
 (快门优先)	通过手动调整快门速度，可改变移动物体的表现进行拍摄。
 (手动曝光)	手动设定曝光（快门速度和光圈）。



关于自动低速快门

[自动低速快门] 设定为 [开] 时，对较暗的部分也可以抑制噪点进行拍摄。



设定为 [关] 时，虽然较暗部分的影像较设定为 [开] 时暗，但被摄体的模糊较少，能够更加平滑地拍摄动作。

MENU按钮 →  (拍摄设置) → [自动低速快门] → 选择所需模式。

注意



- 以下情况时，[自动低速快门] 不工作。
 - s (快门优先)
 -  (手动曝光)
 - [ISO]为[ISO AUTO]以外时

文件格式

MENU按钮 →  (拍摄设置) → [文件格式]
→ 选择所需模式。

XAVC S HD	记录XAVC S标准的25p/50p/100p动态影像。兼容高比特率的文件格式。 音频：LPCM
AVCHD	记录AVCHD标准的50i/25p/50p动态影像。适于高清电视机的文件格式。 音频：Dolby Digital
MP4	记录MP4 (AVC) 动态影像。适于WEB上传和添加到电子邮件的文件格式。 音频：AAC

注意

- 将 [文件格式] 设定为 [XAVC S HD] 进行拍摄时，需要 64 GB或以上的SD速度级别10：CLASS¹⁰或UHS速度级别1：或以上的SDXC存储卡（第70页）。
- 以XAVC S HD 100p格式拍摄动态影像时的连续录制时间约为5分钟。如果结束录制一个XAVC S HD 100p动态影像并想要录制另一个，请关闭电源近一刻钟后重新打开电源并恢复录制。即使录制时间少于5分钟，根据录制环境的温度，电源也可能会关闭以保护本产品。

记录设置

比特率越高，影像质量越好。

MENU按钮 →  (拍摄设置) → [记录设置]
→ 选择所需设置。

[记录文件格式] 为 [XAVC S HD] 时

记录设置	比特率	说明
50p 50M	约50 Mbps	以1920×1080 (50p) 尺寸的高画质拍摄。
25p 50M	约50 Mbps	以1920×1080 (25p) 尺寸的高画质拍摄。
100p 50M	约50 Mbps	进行1280×720 (100p) 的高速记录。可以记录100 fps的动态影像。 • 使用兼容的编辑设备，可以制作更加流畅的慢动作视频。

[记录文件格式] 为 [AVCHD] 时

记录设置	比特率	说明
50i 24M (FX)	最大24 Mbps	以1920×1080 (50i) 尺寸的高画质拍摄。
50i 17M (FH)	平均 约17 Mbps	以1920×1080 (50i) 尺寸的标准画质拍摄。
50p 28M (PS)	最大28 Mbps	以1920×1080 (50p) 尺寸的高画质拍摄。

记录设置	比特率	说明
25p 24M (FX)	最大24 Mbps	以1920×1080 (25p) 尺寸的高画质拍摄。能够以电影般的气氛记录。
25p 17M (FH)	平均 约17 Mbps	以1920×1080 (25p) 尺寸的标准画质拍摄。能够以电影般的气氛记录。

[文件格式] 为 [MP4] 时

记录设置	比特率	说明
1920×1080 50p 28M	平均 约28 Mbps	以1920×1080 (50p) 尺寸的高画质拍摄。
1920×1080 25p 16M	平均 约16 Mbps	以1920×1080 (25p) 尺寸的标准画质拍摄。
1280×720 25p 6M	平均 约6 Mbps	以1280×720 (25p) 尺寸的较小文件尺寸进行拍摄。

注意

- 对于 [记录设置] 设定为 [50p 28M (PS)] 、 [50i 24M (FX)] 或 [25p 24M (FX)] 拍摄的动态影像，在用PlayMemories Home制作AVCHD光盘时会进行转换，无法以原始影像质量制作光盘。转换画质需要花费时间。如果想要以原始影像质量保存，请保存在Blu-ray Disc上。
- 如果想要在电视机上观看50p和25p的动态影像，需要对应50p、25p的电视机。如果使用不对应的电视机，将以50i输出。
- 以下情况时，无法设定 [100p 50M] 。
 - [智能自动]
 - [增强自动]
 - [场景选择]

双摄录制

可与XAVC S动态影像或AVCHD动态影像同时记录MP4动态影像。

MENU按钮 →  (拍摄设置) → [双摄录制] → 选择所需设置。

开	与XAVC S动态影像或AVCHD动态影像同时记录MP4动态影像。
关	不使用同时视频记录功能。

注意

- XAVC S动态影像的 [帧率] 记录设置为 [50p]、[100p] 时，或AVCHD动态影像的 [帧率] 记录设置为 [50p] 时，或 [文件格式] 为 [MP4] 时，[双摄录制] 变成 [关]。
- 播放动态影像时，如果在 [观看模式] 中选择 [日期视窗]，会并列显示XAVC S动态影像和MP4动态影像、AVCHD动态影像和MP4动态影像。

录音音量

可以一边观看电平表，一边调整录音电平。

MENU按钮 →  (拍摄设置) → [录音音量] → 用控制拨轮上的 ◀/▶ 选择所需等级。

+方向：录音电平升高。

-方向：录音电平降低。

复位：将录音电平恢复为默认值。

拍摄技巧

- 录制声音较大的动态影像时，设定较低的录音电平可以记录具有临场感的音频。录制声音较小的动态影像时，设定较高的录音电平可以记录容易听取的音频。

注意

- 与录音电平的设定值无关，限幅器始终工作。
- [录音音量] 只在照相模式为 [动态影像] 时可以选择。
- 录音电平的调整对内置麦克风和 （麦克风）接口输入有效。

音频等级显示

选择是否在画面上显示音频电平。

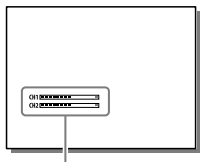

音频电平

MENU按钮 → （自定义设置）→
[音频等级显示] → 选择所需设置。

注意

- 在下列情况下不显示音频电平。
 - [录音]为[关]时
 - 屏幕显示为[无显示信息]时
- 请将照相模式设定为 [动态影像]。只在动态影像时可在记录前显示音频电平。

关于录音

拍摄动态影像期间可能会记录相机工作的声音、操作音等。可以设定为不录音。

MENU按钮 →  (拍摄设置) → [录音] → 选择 [关]。

要减少风噪声时

通过除去来自内置麦克风的输入声音的低音域，可以减少风噪声。

MENU按钮 →  (拍摄设置) → [减少风噪声] → 选择 [开]。

注意

- 如果将 [减少风噪声] 设定为 [开]，低音部分的一部分有可能也被减少。没有风噪声时，请设定为 [关]。
- 使用另售的麦克风时，[减少风噪声] 没有效果。

使用播放时的功能

切换静止影像和动态影像（观看模式）

选择播放方法。

MENU按钮 → （播放） → [观看模式] → 选择所需模式。

日期视窗	按日期显示所拍摄的影像。
文件夹视窗 （静态影像）	只显示各文件夹的静态影像。
文件夹视窗 （MP4）	只显示各文件夹的动态影像（MP4）。
AVCHD视窗	只显示AVCHD动态影像。
XAVC S HD视窗	只显示XAVC S HD动态影像。

放大后观看

在静态影像播放期间，可以放大影像的一部分。可以在想要确认照片的对焦状况等时使用。

1 显示想要放大的影像，然后按  按钮。

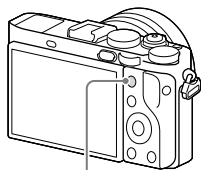

 按钮

2 转动控制拨轮放大为想要的大小。

- 如果转动控制转盘,可以保持相同放大倍数切换前后影像。以相同构图拍摄了多张影像时,可以比较合焦的状况。

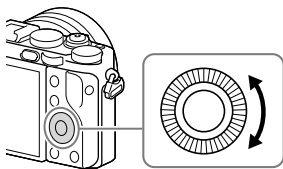

3 用控制拨轮上的▲/▼/◀/▶选择要放大显示的位置。

要结束放大播放时

按MENU按钮或控制拨轮中央的●, 就会返回放大前的影像。

以影像索引观看

播放时, 可以同时显示多张影像。

1 按按钮。

变成影像索引画面。

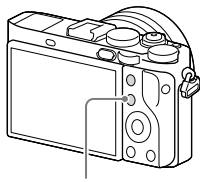

 按钮

2 按控制拨轮上的▲/▼/
◀/▶,或通过转动控制拨
轮选择影像。

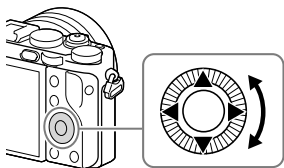

要返回单幅影像屏幕显示时

在选中想要显示的影像的状态下，按控制拨轮中央的●。

要切换显示张数时

可以改变影像索引画面上显示的张数。

MENU按钮 → 播放 → [影像索引] → 选择所需
设置。

要改变播放显示时

用控制拨轮选择左侧的条，用
▲/▼可显示前一页/后一页。此外，
如果选择左侧的条并按控制拨轮
中央的●，会显示日历画面或文件
夹选择画面，可选择日期或文件
文件夹。还可以选择图标切换观看
模式（第176页）。



旋转

1 显示想要旋转的影像，MENU按钮 →  (播放) → 选择[旋转]。

2 按控制拨轮上的●。

影像向左旋转。要继续旋转影像时，请重复步骤2的操作。

- 旋转后的影像在本相机的电源关闭后，仍然保持被旋转的状态。

要返回普通播放画面时

按MENU按钮。

注意

- 无法旋转动态影像。
- 在使用PlayMemories Home时，导入电脑的影像以正确旋转后的状态显示。取决于使用的软件，有可能以未旋转的状态显示影像。

幻灯片播放

MENU按钮 →  (播放) → [幻灯片播放] → 选择[确定]。

按顺序显示拍摄的影像。显示完全部影像后，自动结束。

- 在幻灯片播放期间，按控制拨轮的◀/▶可以显示上一张/下一张影像。
- 无法暂时停止。

要在中途退出时

按MENU按钮。

要改变切换影像的间隔时

MENU按钮 →  (播放) → [幻灯片播放] → [间隔] → 选择所需秒数。

要重复播放时

MENU按钮 →  (播放) → [幻灯片播放] → [重复] → 选择 [开]。

显示旋转

可以设定播放影像时的朝向。

MENU按钮 →  (播放) → [显示旋转] → 选择所需设置。

自动	如果旋转本相机，本相机会判断横竖，所播放的影像会自动旋转。
手动	纵向显示以纵向位置拍摄的影像。此外用旋转功能设定了显示方向时，以该方向显示。
关	始终横向显示记录的影像。

保护影像（保护）

保护影像（保护）以防止误删除。

1 MENU按钮 → （播放） → [保护] → 选择 [多个影像]。

2 用控制拨轮上的◀/▶选择想要保护的影像,然后按中央的●。

复选框中出现✓标记。

• 要取消时,再按一次中央的●。



3 需要保护其他影像时,重复步骤2的操作。

• 如果选择日期或文件夹的复选框,还可以选择日期或文件夹内的所有影像。

4 按MENU按钮。

5 用▲/▼选择[确定],然后按中央的●。

要一次性取消影像的保护时

可以对显示的各文件夹或各日期一次性取消影像的保护。

MENU按钮 → （播放） → [保护] → 选择 [取消该文件夹内全部保护] 或 [取消该日期的全部保护]。

注意

• 根据 [观看模式] 设置的不同,显示的项目不同。

指定打印

选择影像

用您自己的打印机或委托打印店打印所拍摄的静态影像时，可以预先指定要打印的影像。

有关指定方法，请参阅下列步骤。

DPOF设置在打印后也会保留。打印结束后，建议取消该设置。

1 MENU按钮 →  (播放) → [指定打印] → 选择[多个影像]。

2 用控制拨轮上的◀/▶选择影像，然后按中央的●。

复选框中出现✓标记。

- 要取消时，再按一次中央的●。

3 需要打印其他影像时，重复步骤2的操作。

- 如果选择日期或文件夹的复选框，还可以选择日期或文件夹内的所有影像。

4 按MENU按钮。

5 用▲/▼选择[确定]，然后按中央的●。

注意

- 对RAW影像无法设定DPOF设置。
- 无法指定打印张数。

叠加日期

打印时，可以在打印机上设定叠加日期。根据所使用打印机的不同，叠加日期的位置（影像内/影像外、尺寸等）会有所不同。

MENU按钮 → （播放） → [指定打印] →
[打印设置] → [日期打印] → [开] →
选择 [确定]。

注意

- 根据打印机的不同，有可能不对应日期打印功能。

删除影像

可以选择不需要的影像进行删除或一次性删除影像。影像一旦被删除，则无法复原。请预先确认是否可以删除。

注意

- 无法删除受保护的影像。

删除多个影像

1 MENU按钮 →  (播放) → [删除] → 选择[多个影像]。

2 用控制拨轮选择想要删除的影像，然后按中央的●。

复选框中出现✓标记。

- 要取消时，再按一次中央的●。



总计张数

3 需要删除其他影像时，重复步骤2的操作。

- 如果选择日期或文件夹的复选框，还可以选择日期或文件夹内的所有影像。

4 按MENU按钮。

5 用控制拨轮上的▲/▼选择[确定]，然后按中央的●。

一次性删除影像

删除所显示的文件夹视窗内或日期内的所有影像。

1 MENU按钮 →  (播放) → [删除] → 选择 [该文件夹内的全部影像]或[该日期的全部影像]。

2 用控制拨轮上的▲/▼选择[确定],然后按中央的●。

要显示所需文件夹或日期时

在播放时按显示索引画面,用控制拨轮选择左侧的条,然后用▲/▼选择所需文件夹或日期。

注意

- 根据 [观看模式] 设置的不同,显示的项目不同。

连接到电视机或显示屏

用电视机观看本相机的影像时，需要HDMI电缆（另售）和设有HDMI接口的高清电视机。

1 在电源关闭的状态下，连接本相机和电视机。

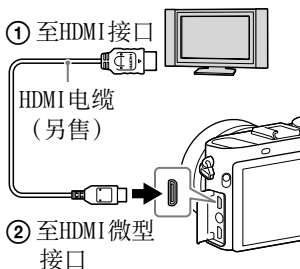

2 打开电视机的电源,切换输入。

- 还请确认电视机的使用说明书。

3 打开本相机的电源。

所拍摄的影像将会显示在电视机上。

用控制拨轮上的◀/▶选择影像。

- 显示播放画面时,本机的显示屏不会点亮。
- 如果没有变成播放画面,请按▶按钮。

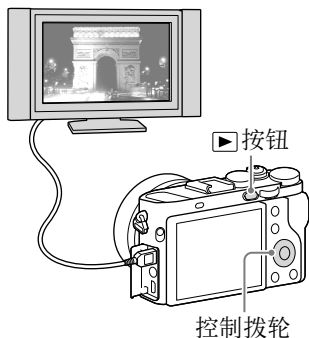

注意

- 建议使用带HDMI标识的或Sony制造的HDMI电缆。
- 请使用一侧适合本相机的HDMI微型接口，另一侧适合电视机的接口类型的HDMI电缆。
- 如果电视机上显示的画面不正确，请参照连接的电视机，将（设置）的 [HDMI设置] → [HDMI分辨率] 设定为 [1080p] 或 [1080i]。
- 在某些设备上有可能不正常工作。
- 请勿将本相机的输出接口和所连接设备的输出接口相连。这可能导致故障。

HDMI 设置

进行有关HDMI的设定。

MENU按钮 → （设置）→ [HDMI设置] → 选择所需设置。

HDMI分辨率	选择由HDMI接口向电视机输出的分辨率。
HDMI信息显示	设定连接兼容HDMI的电视机时，是否在电视机上显示信息。
HDMI控制	设定连接“BRAVIA™” Sync兼容电视机时，是否使用电视机遥控器进行操作。

“BRAVIA™” Sync

用HDMI电缆连接本相机和对应BRAVIA Sync的电视机，就可以用电视机的遥控器进行操作。

1 连接对应“BRAVIA™” Sync的电视机和本相机(第186页)。

电视机的输入自动切换，显示本相机的影像。

2 按遥控器的“同步菜单(SYNC MENU)”按钮。

3 用遥控器的按钮操作。

注意

- 用HDMI电缆连接本相机和电视机时，可操作的项目受到限制。
- 可在对应BRAVIA Sync（对应同步菜单（SYNC MENU））的电视机上使用。此外，根据您使用的电视机的不同，同步菜单（SYNC MENU）的操作方法会有所不同。有关详细说明，请参阅电视机的使用说明书。
- 与其他公司的电视机进行HDMI连接时，如果操作电视机的遥控器时本相机有意外的反应，请将（设置）的 [HDMI设置] → [HDMI控制] 设定为 [关]。

4K静态影像播放

以4K分辨率将静止影像输出到支持4K的电视机。

1 用HDMI连接线连接本相机和4K电视机(第186页)。

2 MENU按钮 →  (播放) → [4K静态影像播放]
→ 选择[确定]。

注意

- 只能在支持4K的电视机上使用。有关详细说明，请参阅电视机的使用说明书。

改变相机的设定

无存储卡时释放快门

设定为在本相机中未插有存储卡的状态下也能释放快门。

MENU按钮 → ⚙（自定义设置） →
[无存储卡时释放快门] → 选择 [允许]。

注意

- 在本相机中未插有存储卡的状态下，不会记录影像。

自动检视

拍摄后，可立即确认所拍摄的影像。可以改变其显示时间。

MENU按钮 → ⚙（自定义设置） → [自动检视]
→ 选择所需设置。

注意

- 自动检视时，有可能首先显示 [失真补偿] 等的影像处理前的影像后，再显示处理后的影像。

网格线

设定用于辅助构图的网格线显示。

MENU按钮 → ⚙（自定义设置） → [网格线] →
选择所需设置。

■标记设置

■标记显示

开	显示标记。 标记不被记录。
关	不显示标记。

■标记设置

中央	关	不显示中央标记。
	开	在画面中心显示标记。
式样	关	不显示纵横比。
	4:3、13:9、14:9、 15:9、1.66:1、 1.85:1、2.35:1	在纵横比位置显示标记。
安全框	关	不显示安全区。
	80%、90%	选择可以用一般家庭用电视机接收的影像范围并显示标记。
引导框	关	不显示引导框。
	开	显示引导框。 可以确认被摄体是否水平/垂直。

注意

- 标记显示在模式旋钮为■（动态影像）时，或拍摄动态影像期间显示。
- [放大对焦] 期间无法显示标记。
- 标记显示只能在显示屏或取景器上显示（无法输出到外部）。
- 可以同时显示所有标记。
- 如果将被摄体放在 [引导框] 的交叉点，将获得均衡的构图。

自定义键（拍摄）

还可以为控制拨轮/自定义按钮1/自定义按钮2/
中央按钮功能/左按钮功能/右按钮功能/下按钮/
AEL按钮功能分配其他功能。

MENU按钮 → （自定义设置）→
[自定义键（拍摄）] → 所需键 → 选择所需设置。

关于可分配的功能

标准 ¹⁾	拍摄模式	阶段曝光中自拍定时
闪光模式	闪光补偿	对焦区域
曝光补偿	ISO	ISO AUTO最小速度
测光模式	白平衡模式	DR0/自动HDR
创意风格	照片效果	LPF效果
笑脸/人脸检测	 美肤效果	 自动构图
 SteadyShot	录音音量	 影像尺寸
 纵横比	 影像质量	相机内功能介绍 ³⁾
存储	AE锁定保持 ²⁾	AE锁定切换
 AE锁定保持 ²⁾	 AE锁定切换	AF/MF控制保持 ²⁾
AF/MF控制切换	中央锁定AF	眼控AF ²⁾
亮屏显示	智能远摄转换	变焦
放大对焦	关闭显示屏	MOVIE
斑马线	网格线	 选择标记显示
音频等级显示	峰值水平	峰值色彩
Finder/Monitor选择	发送到智能手机	下载应用程序
应用程序列表	显示屏亮度	未设定

- 1) 只能为中央按钮功能设定。
- 2) 无法为左按钮功能/右按钮功能/下按钮设定。
- 3) 无法为中央按钮功能/左按钮功能/右按钮功能/下按钮设定。

可以为控制拨轮设定以下功能。

ISO/白平衡模式/创意风格/照片效果/未设定

只能用自定义键设定的功能

标准	<p>根据 [对焦区域] 和 [中央锁定AF] 设置的不同，按下按钮时可进行的操作会发生变化。</p> <ul style="list-style-type: none"> • [对焦区域] 为 [自由点] 或 [扩展自由点] 时，如果按下按钮，可以改变对焦区域的位置。 • [对焦区域] 为 [广域] 或 [中间]，[中央锁定AF] 为 [开] 时如果按下按钮，[中央锁定AF] 会启动。 • [对焦区域] 为 [广域] 或 [中间]，对焦模式旋钮为“MF（手动对焦）”以外，[中央锁定AF] 为 [关] 时，按下按钮期间会进行AF。
相机内功能介绍	第62页
AE锁定保持	按下按钮期间，进行AE锁定。
AE锁定切换	按下按钮时，进行AE锁定。再次按下会解除锁定。
<input checked="" type="checkbox"/> AE锁定保持	第121页
<input checked="" type="checkbox"/> AE锁定切换	第121页
AF/MF控制保持	第116页
AF/MF控制切换	第116页

眼控AF	第116页
亮屏显示	<p>即使在夜空等黑暗的场所，也便于确认被摄体的功能。按按钮执行功能。再次按下会取消功能。</p> <ul style="list-style-type: none">• 执行 [亮屏显示] 功能期间，[实时取景显示] 自动变成 [设置效果关]，在实时取景显示中不显示曝光补偿等设定值。建议只在黑暗场所使用。• 以下情况时，[亮屏显示] 会被自动取消。<ul style="list-style-type: none">– 关闭本相机的电源时– 操作了模式旋钮时– 设定为手动对焦以外时– 执行了[ MF帮助]或[放大对焦]时• 执行 [亮屏显示] 功能期间，在暗处快门速度有可能比通常变得更慢。
智能远摄转换	第161页
关闭显示屏	按一次可将显示屏变成黑画面。再按一次可解除黑画面。
Finder/Monitor选择	切换取景器显示和显示屏显示。
下载应用程序	第214页
应用程序列表	第215页

自定义键（播放）

还可以为自定义按钮1分配播放时的功能。
所分配的功能只能在播放时使用。

MENU按钮 → （自定义设置） →
[自定义键（播放）] → [自定义按钮1] →
选择所需设置。

关于可分配的功能

Finder/Monitor选择	发送到智能手机	Ⓚ放大
影像索引	旋转	删除
遵循自定义键（拍摄）		

注意

- 如果选择 [遵循自定义键（拍摄）]，也会为播放时分配用 [自定义键（拍摄）]（第191页）选择的功能。

显示屏亮度

将显示屏的亮度自动调节成您喜爱的亮度。

MENU按钮 → （设置） → [显示屏亮度] →
选择所需设置。

注意

- 设定为 [自动] 时，请不要用手等遮盖光传感器使用。
- 在室内时设定为 [晴朗天气] 会太亮，因此请设定为 [手动] 或 [自动]。
- 使用Wi-Fi功能时显示屏的亮度固定为 [-2]。

取景器亮度

本相机可根据被摄体的亮度自动调节取景器的亮度。还可以手动变更亮度。

MENU按钮 →  (设置) → [取景器亮度] → [手动] → 选择所需设置。

注意

- 使用Wi-Fi功能时无法利用取景器。会变成显示屏显示。

显示质量

设定影像的显示质量。

MENU按钮 →  (设置) → [显示质量] → 选择所需设置。

注意

- 如果设定为 [高]，会较设定为 [标准] 时消耗更多电池电量。

自动关机开始时间

可以设定没有操作时到进入自动关机（节电）模式为止的时间，防止电池的消耗。即使在自动关机模式中，如果进行半按快门按钮等操作，便能够恢复拍摄。

MENU按钮 →  (设置) → [自动关机开始时间] → 选择所需设置。

注意

- USB供电期间/连接电视机时/连接另售的遥控器RMT-VP1K时不会进入自动关机模式。



FINDER/MONITOR

可将显示屏显示和取景器显示的自动切换设为无效，固定为显示屏显示或取景器显示。

MENU按钮 →  (自定义设置) → [FINDER/MONITOR] → 选择 [取景器 (手动)] 或 [显示屏 (手动)]。

写入日期

设定是否在影像上记录拍摄日期。

MENU按钮 →  (自定义设置) → [ 写入日期] → 选择所需设置。

注意

- 无法删除影像上叠加的日期显示。
- 打印时如果将电脑或打印机设定为叠加日期，会双重打印日期。
- 无法记录时间。
- 无法在RAW影像上写入日期。

版权信息

拍摄静止影像时，可以在文件中写入版权信息。

MENU按钮 →  (设置) → [版权信息] → 选择所需项目。

写入版权信息	开	在静止影像中写入版权信息。
	关	不在静止影像中写入版权信息。
设置摄影师姓名		设定拍摄者名字。
设置版权所有者名称		设定版权所有者名字。
显示版权信息		确认所设定的版权信息。

注意

- 拍摄者名字和版权所有者名字只能使用英文字母、数字和符号。
- 为了防止 [版权信息] 被非法利用，当出借或转让相机时，请务必将 [设置摄影师姓名] 和 [设置版权所有者名称] 栏留为空白。

设定镜头校正

自动补偿镜头的周边阴影、色差和失真。

镜头补偿：阴影

当画面外围部分较暗时，自动补偿光量。
默认设置设定为 [自动]。

MENU按钮 → **⚙ (自定义设置)** → **[镜头补偿]**
→ **[阴影补偿]** → **选择所需设置。**

镜头补偿：色差

当画面外围部分发生偏色时，自动补偿偏色。
默认设置设定为 [自动]。

MENU按钮 → **⚙ (自定义设置)** → **[镜头补偿]**
→ **[色差补偿]** → **选择所需设置。**

镜头校正：失真

当画面失真时，自动补偿失真。
默认设置设定为 [关]。

MENU按钮 → **⚙ (自定义设置)** → **[镜头补偿]**
→ **[失真补偿]** → **选择所需设置。**

设定记录到存储卡的方法

格式化

如果进行格式化，包括受保护影像在内的所有数据都会被删除且无法复原。

MENU按钮 →  (设置) → [格式化] → 选择 [确定]。

注意

- 格式化期间存取指示灯点亮。存取指示灯点亮期间请勿取出存储卡。
- 请用本相机进行存储卡的格式化。如果用电脑格式化存储卡，根据格式化的形式，存储卡有可能无法使用。
- 根据存储卡的不同，格式化有可能花费数分钟。
- 电池电量低于1%时，无法进行格式化。

文件序号

MENU按钮 →  (设置) → [文件序号] → 选择所需设置。

系列	不重设文件序号，文件序号继续到9999。
复位	在新文件夹中记录文件时，重设文件序号，从0001开始编号。当同一文件夹内有文件存在时，从该文件序号开始继续编号。

注意

- 如果执行 [复位]，文件序号会被重设。

文件夹名

所拍摄的静止影像保存在存储卡中的DCIM文件夹下自动生成的文件夹中。

MENU按钮 →  (设置) → [文件夹名] → 选择所需设置。

标准型	文件夹名为文件夹序号+MSDCF。 例：100MSDCF
日期型	文件夹名为文件夹序号+年月日（公历最后1位，月日4位）。 例：10050405（100文件夹、2015年4月5日）

注意

- 无法改变动态影像的文件夹格式。

选择REC文件夹

在选择标准型文件夹时如果有2个或以上文件夹存在，可以选择用于保存所拍摄影像的文件夹（REC文件夹）。

MENU按钮 →  (设置) → [选择REC文件夹] → 选择所需文件夹。

注意

- 设定日期格式文件夹期间，无法选择REC文件夹。

新文件夹

在存储卡中，创建新文件夹。

创建现有序号+1的文件夹。之后拍摄的影像将记录在新创建的文件夹中。同时创建静态影像用文件夹和MP4动态影像用文件夹。

MENU按钮 →  (设置) → 选择 [新文件夹]。

注意

- 将在其他相机上使用过的存储卡插入本相机进行拍摄时，有可能会自动创建新文件夹。
- 在1个文件夹序号中最多可以记录4000张影像。超出容量时，有可能会自动创建新文件夹。

修复影像数据库

由于用电脑操作了文件等原因，如果管理影像的数据库文件出现某些异常，则无法播放存储卡内的影像。发生这种情况时，请修复影像数据库。

MENU按钮 →  (设置) → [修复影像数据库]
→ 选择 [确定]。

注意

- 请使用充足电的电池。如果使用剩余电量少的电池，有可能会损坏数据。





上传设置 (Eye-Fi)

使用市售的Eye-Fi卡，就可以利用上传功能。

本相机的存储卡插槽中插有Eye-Fi卡时，会显示自动上传功能的设定菜单。

MENU按钮 →  (设置) → [上传设置] → 选择 [开]。

通信状态的屏幕显示

	待机中，没有影像发送
	上传待机中
	连接中
	上传中
	发生错误

注意

- 使用Eye-Fi卡之前，请设定无线局域网接入点和传输目的地。有关详细说明，请参阅Eye-Fi卡附带的使用说明书。
- Eye-Fi卡在一些国家或地区有售。
- 有关Eye-Fi卡的问询，请直接向其制造商、经销商确认。
- Eye-Fi卡只能在其购买国家或地区使用。使用时请遵守所在国家或地区的法律。
- Eye-Fi卡具有无线局域网功能。在乘坐飞机时等禁止使用的场所，请勿将Eye-Fi卡插入本相机。如果相机内插有Eye-Fi卡，请将 [上传设置] 设为 [关]。当 [上传设置] 设定为 [关] 时，画面上会显示  OFF。
- 首次使用全新的Eye-Fi卡时，请先将卡上记录的Eye-Fi管理器的安装文件复制到电脑，然后再格式化卡。
- 请将固件升级到最新版本后使用Eye-Fi卡。有关升级的详细说明，请参阅Eye-Fi卡附带的使用说明书。

- 上传影像期间，自动关机功能不起作用。
- 如果显示（出错），请取出并重新插入存储卡，或重新接通相机电源。如果仍然显示出错信息，Eye-Fi卡可能已损坏。
- 无线局域网的通讯可能会受其他通讯设备的影响。如果通讯状态欠佳，请靠近无线局域网的接入点。
- 有关可以上传的文件的详细说明，请参阅Eye-Fi卡附带的使用说明书。
- 本相机不支持无限存储模式。使用Eye-Fi卡之前，请务必将无限存储模式设定为关。

注册喜爱的设置

在本机中注册设置

可以在本相机中最多注册3个常用的模式和数值组合，然后可以用模式旋钮轻松地将其调出。

1 将本相机设定为想要注册的设置。

2 MENU按钮 →  (拍摄设置) → 选择[存储]。

3 用控制拨轮上的◀/▶选择注册位置的号码“1”、“2”或“3”，然后按中央的●。

- 注册后也可以更改设置。

可注册的项目

照相模式	快门速度	ISO
 影像尺寸	 纵横比	 影像质量
全景：影像尺寸	 文件格式	 记录设置
拍摄模式	闪光模式	对焦区域
笑脸/人脸检测	LPF效果	测光模式
闪光补偿	白平衡模式	DR0/自动HDR
创意风格	照片效果	全景：方向
双摄录制	阶段曝光中自拍定时	阶段曝光顺序
减轻红眼闪光	 AF辅助照明	ISO AUTO最大
ISO AUTO最小	ISO AUTO最小速度	 长时曝光降噪
 高ISO降噪	中央锁定AF	 美肤效果
 自动构图	 SteadyShot	 色彩空间
 自动低速快门	录音	录音音量
减少风噪声		

要调出注册内容时

请从模式旋钮的“1”、“2”或“3”中选择想要调出的号码。

要改变已注册的内容时

请在调出后将其改变为想要的设定，然后再以相同号码注册。

注意

- 无法注册程序转换。
- 对于一部分功能，本相机的旋钮位置与实际拍摄所使用的设置会变得不一致。请以本相机的显示屏信息为基准进行拍摄。

确认本相机的版本

显示您使用的相机的版本。在发布本相机的固件更新等进行确认。

MENU按钮 →  (设置) → 选择 [版本] 。

注意

- 电池剩余电量低于 (剩余电量为3根棒) 时，无法进行更新。

使用Wi-Fi/NFC一触功能

使用本相机的Wi-Fi功能/NFC一触功能可以进行以下操作。

- 向智能手机传输相机的影像（第208页）
- 从智能手机操作相机（第211页）
- 用Wi-Fi将影像保存到电脑（第212页）
- 用Wi-Fi向电视机传输影像并观看（有关详细说明，请参阅帮助指南（第249页））

安装智能手机用应用程序（PlayMemories Mobile™）

在智能手机/平板电脑上安装PlayMemories Mobile后，可以进行以下操作。

- 向智能手机/平板电脑传输相机的影像（第208页）
- 从智能手机/平板电脑操作相机（第211页）

有关PlayMemories Mobile的最新信息和功能详情请参阅这里。

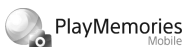

<http://www.sony.net/pmm/>

注意

- 已经安装时，请更新为最新版。
- 有关本手册中说明的Wi-Fi功能，不保证在所有智能手机或平板电脑上都能正常工作。
- 本相机的Wi-Fi功能无法连接公共无线局域网使用。
- 要使用本相机的NFC一触功能时，需要支持NFC的智能手机或平板电脑。
- 有关应用程序的操作方法或画面显示，日后进行版本更新时可能会有所变更，恕不另行通知。

向智能手机传输相机的影像

可以传输静止影像或将动态影像文件格式设定为MP4拍摄的动态影像，以及用〔双摄录制〕拍摄的MP4动态影像。

- 未保存在相机存储卡中的影像无法传输到智能手机。

用支持NFC的Android进行一触连接时

- 1 启动智能手机的〔设置〕，选择〔其他设置〕，勾选〔NFC/钱包设置〕的〔NFC R/W P2P〕或〔Reader/Writer, P2P〕。
(仅限第一次)

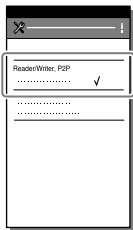

- 2 用本相机播放想要传输到智能手机的影像。

3 用智能手机接触本相机的 N1秒至2秒。

PlayMemories Mobile启动，本相机的影像被传输到智能手机。

- 所传输的影像保存在Android的画廊/相册中。

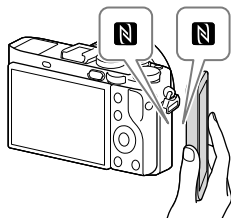

注意

- 请预先解除智能手机的睡眠或画面锁定。
- 请确认本相机和智能手机的画面上显示N。
- 用NFC无法顺利连接时，请用“不使用NFC连接时”连接。

不使用NFC连接时

1 用本相机播放1张想要传输的影像。

2 MENU按钮 → 无线 → [发送到智能手机] → [在本机上选择] → 选择[这个影像]。

3 确认本相机显示的SSID (DIRECT-xxxx)和密码并操作智能手机。

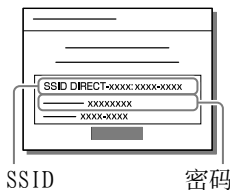

Androidの場合：

- ① 启动PlayMemories Mobile,选择本相机的SSID (DIRECT-xxxx)。
- ② 输入本相机上显示的密码。(仅限第一次)

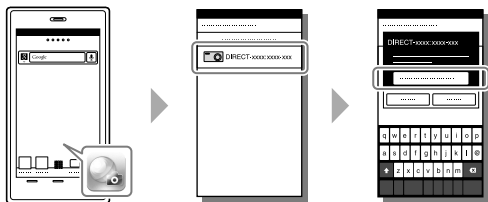

iPhone/iPadの場合：

- ① 用iPhone/iPad选择[设置] → [Wi-Fi],选择本相机的SSID (DIRECT-xxxx)。
- ② 输入本相机上显示的密码。(仅限第一次)
- ③ 确认已连接了SSID (DIRECT-xxxx)。
- ④ 返回主页,启动PlayMemories Mobile。

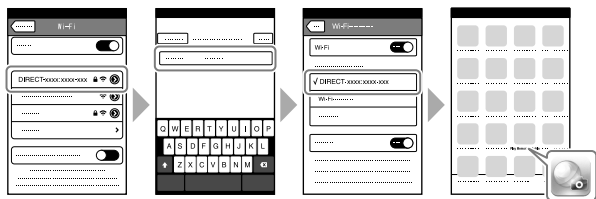

本相机的影像被传输到智能手机。



- 所传输的影像保存在Android的画廊/相册中，或iPhone/iPad的相册中。
- 按照上述步骤无法连接智能手机和本相机时，请关闭智能手机的电源，然后重新接通电源并尝试相同操作。或请用本相机重设SSID/密码。

将智能手机作为遥控器使用

使用PlayMemories Mobile时，可以在智能手机画面上一边确认相机的拍摄范围一边拍摄静止影像。请将相机设为拍摄画面，然后按照以下步骤连接。

1 MENU按钮 →  (应用程序) → [应用程序列表]
→ 选择[智能遥控内置版本]。

2 连接本相机和智能手机(第208、209页)。

- 使用支持NFC的Android时，将本相机设为拍摄画面，然后接触本相机的和智能手机的标记，就可以完成一触连接。

3 用智能手机操作本相机。

注意

- 根据通信环境和通信设备不同，通信距离会发生变化。
- 取决于无线电波环境和智能手机的性能，有可能无法平滑地显示实时取景影像。

用Wi-Fi将影像保存到电脑

请预先将无线接入点或支持无线的宽带路由器连接到电脑。

1 在所使用的电脑上安装专用软件。(仅限第一次)

Windows: PlayMemories Home

<http://www.sony.net/pm/>

Mac: 无线自动导入

<http://www.sony.co.jp/imsoft/Mac/>

- 需要互联网连接。
- 已经安装有专用软件时，请务必从网站安装最新版。
- 安装软件后，请用Multi/Micro USB连接线（附件）连接电脑和相机，进行Wi-Fi导入设定。

2 将本相机连接到无线接入点。(仅限第一次)

用以下的某种方法无法进行注册时，请参阅无线接入点的说明书或向管理员咨询。

您所使用的无线接入点有Wi-Fi Protected Setup (WPS)按钮时：

- ① 相机的MENU按钮 →  (无线) → 选择[WPS按压]。
- ② 按想要注册的无线接入点的Wi-Fi Protected Setup(WPS)按钮。

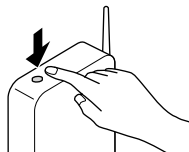

知道您所使用的无线接入点的SSID和密码时：

- ① 相机的MENU按钮 → 无线（无线） → 选择[访问点手动设置]。
- ② 选择想要连接的无线接入点，输入无线接入点的密码并选择[确定]。

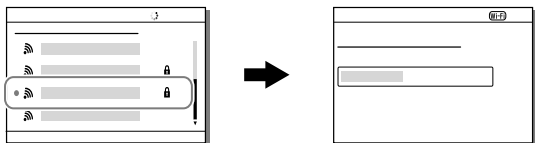

3 电脑没有启动时，接通电脑电源。

4 本相机的MENU按钮 → 无线（无线） → 选择 [发送至电脑]。

影像保存自动开始。

- 第2次以后只保存新拍摄的影像。
- 传输动态影像或多张静止影像时花费时间。

为相机添加功能 (PlayMemories Camera Apps)

通过互联网连接应用程序下载网站  (PlayMemories Camera Apps)，可以为本相机添加喜爱的功能。

下载应用程序

1 用电脑访问应用程序下载网站。

<http://www.sony.net/pmca/>

- 请在应用程序下载网站上确认下载所需的电脑工作环境。

2 按照画面上的指示获取服务帐户。(仅限第一次)

- 如果已有帐户，请登入应用程序下载网站。

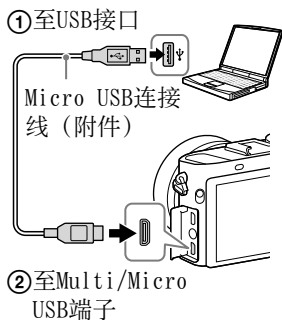

3 选择所需应用程序，按照画面上的指示将应用程序下载到本相机。

- 按照画面上的指示，用Micro USB连接线(附件)连接电脑和本相机。



用本相机的Wi-Fi功能直接下载时

还可以使用Wi-Fi功能，无需使用电脑即可下载。

MENU按钮 →  (应用程序) → [应用程序列表] → 选择  (PlayMemories Camera Apps)，然后按照画面的说明下载。

- 请预先获取服务帐户。
- MENU按钮 →  (无线) → [访问点手动设置] → 想要连接的接入点 → [IP地址设置] 为 [手动] 时请将其变更为 [自动] 。

启动应用程序

MENU按钮 →  (应用程序) → [应用程序列表] → 选择并启动所需应用程序。

要使用NFC功能启动应用程序时

如果使用 [一触 (NFC)]，通过将配备有NFC功能的Android智能手机与本相机的  接触，也可以调出应用程序。

- 购买时，为 [一触 (NFC)] 分配了 [嵌入式智能遥控]。

要快速启动应用程序时

如果在自定义键的设置中预先设定 [下载应用程序] 或 [应用程序列表]，在拍摄信息画面上只需按自定义键就可以启动应用程序或显示应用程序列表。

要改变应用程序的排列顺序时

MENU按钮 →  (应用程序) → [应用程序列表] → [应用程序管理] → 选择 [分类]，然后按照画面上的指示重新排列应用程序。

卸载应用程序

1 MENU按钮 →  (应用程序) → [应用程序列表] → [应用程序管理] → 选择[管理和移除]。

2 选择要卸载的应用程序。

3 选择进行卸载。

- 可以重新安装已卸载的应用程序。有关详细说明，请参阅应用程序下载网站。
-

冲印RAW影像 (Image Data Converter)

能够进行如下等操作。

- 播放RAW影像，并通过色调曲线和锐度等多种校正功能进行编辑
- 使用白平衡模式、曝光和创意风格等调整影像
- 将显示、编辑过的静止影像保存在电脑上
将影像以RAW数据的状态直接保存，或以一般文件格式保存。
- 显示并比较本机拍摄的RAW影像/JPEG影像
- 分5个等级评定影像
- 设置彩色标签

安装Image Data Converter

利用电脑的网络浏览器访问以下网址，然后按照画面的说明下载。

<http://www.sony.co.jp/ids-se/>（仅英文）

- 需要互联网连接。
- 有关操作方法的详细说明，请参阅Image Data Converter的支持页。

<http://www.sony.co.jp/ids-se/>（仅英文）

- 还可以从Image Data Converter的菜单栏显示的帮助确认操作方法的详细说明。

将影像导入电脑并有效利用 (PlayMemories Home)

可以将拍摄的静止影像和动态影像导入到电脑观看并充分加以利用。将XAVC S动态影像和AVCHD动态影像导入电脑时需要PlayMemories Home。



将相机的影像导入电脑



播放导入的影像



Windows还能利用以下功能。



以日历显示



制作动态
影像光盘

上传到网
络服务

- 连接相机和电脑后，启动PlayMemories Home并单击[通知]，就可以下载Image Data Converter和Remote Camera Control等软件。

注意

- 利用各种网络服务时需要连接互联网。
- 有关Mac用应用程序，请参阅以下网址。
<http://www.sony.co.jp/imsoft/Mac/>
- 安装有2011年以前的相机的附属软件PMB (Picture Motion Browser) 时，所安装的PlayMemories Home会覆盖PMB。请使用PMB的后续软件PlayMemories Home。
- 对于 [帧记录设置] 设定为 [50p 28M (PS)]、[50i 24M (FX)] 或 [25p 24M (FX)] 拍摄的动态影像，在用PlayMemories Home制作AVCHD格式光盘时会进行转换，无法以原始影像质量制作光盘。转换画质需要花费时间。如果想要以原始影像质量保存，请保存在Blu-ray Disc上。

安装PlayMemories Home

利用电脑的网络浏览器访问以下网址，然后按照画面的说明下载。

<http://www.sony.net/pm/>

- 需要互联网连接。
- 有关操作方法的详细说明，请参阅PlayMemories Home的支持页。
<http://www.sony.co.jp/pmh-se/> (仅英文)

添加可以在PlayMemories Home中使用的功能

连接本相机和电脑时，可能会为PlayMemories Home添加功能。即使已经安装了PlayMemories Home，也建议连接本相机和电脑一次。

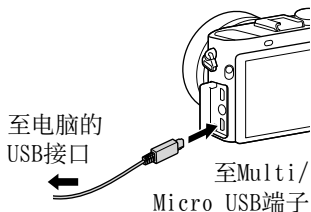

从电脑操作相机 (Remote Camera Control)

连接电脑和本相机并利用Remote Camera Control，可进行以下操作。

- 用电脑进行本相机的设定和拍摄。
- 将拍摄的影像直接记录在电脑上。
- 进行间隔定时拍摄。

MENU按钮 →  (设置) → [USB连接] → 设定为 [电脑遥控] 后使用。有关使用方法的详细说明，请参阅帮助。

安装Remote Camera Control

利用电脑的网络浏览器访问以下网址，然后按照画面的说明下载。

Windows:

<http://www.sony.co.jp/imsoft/Win/>

Mac:

<http://www.sony.co.jp/imsoft/Mac/>

- 需要互联网连接。
- 有关操作方法的详细说明，请参见帮助。

连接本相机和电脑

设定USB连接方法

设定本相机与电脑等进行USB连接时的连接方法。

MENU按钮 →  (设置) → [USB连接] → 选择所需设置。

自动	根据连接的电脑或其他USB设备不同，自动选择MTP或海量存储器进行连接。Windows 7和Windows 8的场合采用MTP方式连接，可以使用Windows 7和Windows 8特有的功能。
海量存储器	以海量存储器方式连接本相机和电脑或其他USB设备。
MTP	以MTP方式连接本相机和电脑或其他USB设备。Windows 7和Windows 8的场合采用MTP方式连接，可以使用Windows 7和Windows 8特有的功能。
电脑遥控	使用Remote Camera Control，可以从电脑进行拍摄，并将所拍摄的影像保存在电脑中。

注意

- [USB连接] 设定为 [自动] 时，连接可能会花费较长时间。
- 连接Windows 7或Windows 8时，如果不显示Device Stage*，请将 [USB连接] 设定为 [自动]。

* 是能够管理所连接相机等的菜单画面 (Windows 7和Windows 8的功能)。

设定USB连接模式（USB LUN设定）

将本相机与电脑等进行USB连接时，限制USB连接的功能并提高兼容性。通常设为 [多个]，只在无论如何都无法连接时设为 [单个]。

MENU按钮 → （设置）→ [USB LUN设定] → 选择所需设置。

多个	通常选择此项。
单个	用 [多个] 无法连接时选择此项。

连接电脑

1 在本相机内装入充足电的电池。

2 打开本相机和电脑电源。

3 确认（设置）的[USB连接]为[海量存储器]。

4 连接本相机和电脑。

- 只在初次连接时，电脑自动执行用于识别本相机的操作。到该操作结束为止请稍候。

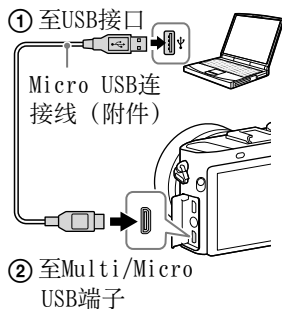

导入并观看影像 (Windows)

如果使用PlayMemories Home，可以轻松地导入影像。

不使用PlayMemories Home将影像导入电脑时

连接本相机和电脑后出现自动播放向导时，请单击 [打开文件夹以查看文件] → [确定] → [DCIM] 或 [MP_ROOT]，将想要导入的影像复制到电脑。

关于文件名

文件夹	文件的种类	文件名
DCIM文件夹	JPEG文件	DSC0□□□□.JPG
	JPEG文件 (AdobeRGB)	_DSC□□□□.JPG
	RAW文件	DSC0□□□□.ARW
	RAW文件 (AdobeRGB)	_DSC□□□□.ARW
MP_ROOT文件夹	MP4文件	MAH0□□□□.MP4

- □□□□ (文件序号) 为0001至9999的半角数字。
- 将 [影像质量] 设定为 [RAW&JPEG] 拍摄时，RAW文件名与JPEG文件名的数字部分相同。

注意

- 请利用PlayMemories Home进行诸如将XAVC S动态影像或AVCHD动态影像导入到电脑等操作。
- 在本相机与电脑连接的状态下从电脑操作本相机的AVCHD动态影像文件或文件夹时，影像文件有可能会损坏或变得无法播放。请勿从电脑删除或复制本相机存储卡上的AVCHD动态影像。对于这样的操作导致的后果，本公司恕不承担任何责任。

导入并观看影像 (Mac)

如果使用PlayMemories Home, 可以轻松地导入影像。

不使用PlayMemories Home将影像导入电脑时

1 连接本相机和电脑后, 请按[桌面画面上新识别的图标] → [包含想要导入影像的文件夹]的顺序双击。

2 将影像文件拖放到硬盘图标上。

影像文件被复制到硬盘。

3 请按[硬盘图标] → [影像文件]的顺序双击。

显示影像。

关于Mac用软件

有关其他Mac用软件的详细说明, 请参阅以下网址。

<http://www.sony.co.jp/imsoft/Mac/>

断开与电脑的连接

想要执行以下操作时，请预先执行1~2的步骤。

- 拔下Micro USB连接线。
- 取出存储卡。
- 关闭本相机的电源。

1 单击任务栏中的 (安全删除硬件并弹出媒体)。

2 单击[弹出DSC-RX1RM2]。

注意

- 使用Mac时，请先将存储卡或驱动器的图标拖放至回收站。相机与电脑的连接便会断开。
- 使用Windows 7或Windows 8时，有可能不出现断开连接图标。这时不需要执行上述步骤就可以断开连接。
- 存取指示灯点亮时，请勿拔下Micro USB连接线。这样做可能会损毁数据。

制作动态影像光盘

选择动态影像光盘的制作方法

可以用本相机记录的动态影像制作光盘。

根据光盘种类，能够播放的设备有所不同。配合您使用的播放设备，选择制作的光盘种类。





在此介绍两种制作方法，使用PlayMemories Home用电脑制作（仅限于Windows）和用刻录机等电脑以外的设备制作。

注意

- Mac版的PlayMemories Home无法制作光盘。
- 从MP4动态影像和XAVC S动态影像制作光盘时，只能利用Blu-ray Disc和DVD（AVCHD格式光盘）。此外，需要更新成PlayMemories Home Ver.4.3.00或以上。

能够制作的光盘种类和动态影像文件格式

光盘类型/目的	文件格式			播放机
	XAVC S	AVCHD	MP4	
Blu-ray (Blu-ray Disc) 想要以高清晰度画质记录	√* ¹	√* ²	√* ¹	Blu-ray Disc播放设备 (Sony Blu-ray Disc 播放器、PlayStation 3等)
DVD 想要以高清晰度 画质（AVCHD格 式光盘）记录	√* ¹	√* ³	√* ¹	对应AVCHD格式的播放 设备 (Sony Blu-ray Disc 播放器、PlayStation 3等)
DVD 想要以标准清 晰度画质记录	—	√	—	常规DVD播放设备 (DVD播放机、能够播 放DVD的电脑等)

- *¹ 对于 [ 文件格式] 设定为XAVC S或MP4拍摄的动态影像，在用PlayMemories Home制作光盘时，会转换为1920×1080 50i，无法以原始影像质量制作光盘。
如果想要以原始影像质量保存，请保存在电脑或外接媒体上。
- *² 从以 [ 文件格式] 设为AVCHD、[ 记录设置] 设为 [50p 28M (PS)] 拍摄的动态影像制作Blu-ray Disc时，需要兼容AVCHD标准Ver.2.0的设备。此外，所制作的Blu-ray Disc只能在兼容AVCHD标准Ver.2.0的设备上播放。
- *³ 对于 [ 记录设置] 设定为 [50p 28M (PS)]、[50i 24M (FX)] 或 [25p 24M (FX)] 拍摄的动态影像，在用PlayMemories Home制作AVCHD格式光盘时会进行转换，无法以原始影像质量制作光盘。转换画质需要花费时间。如果想要以原始影像质量保存，请保存在Blu-ray Disc上。
- 在某些国家/地区可能无法购买到PlayStation 3。

用电脑制作动态影像光盘

可以用PlayMemories Home从导入电脑的动态影像制作光盘（仅限于Windows）。您所使用的电脑需要支持各种光盘的创建。

初次使用时，请用USB连接线将本相机连接到电脑。会自动添加所需的软件（需要互联网连接）。以标准画质制作DVD时，请按照画面上的指示安装专用附加软件。有关使用PlayMemories Home的光盘制作方法的详细说明，请参阅PlayMemories Home的帮助。

关于PlayMemories Home可以使用的光盘种类

PlayMemories Home可以使用以下种类的12 cm光盘。

光盘类型	特征
BD-R* / DVD-R / DVD+R / DVD+R DL	无法改写。
BD-RE* / DVD-RW / DVD+RW	可以改写并再利用。

* 无法进行添加记录。

用电脑以外的设备制作动态影像光盘

还可以用Blu-ray录像机等制作光盘。
取决于使用的设备，能够制作的光盘类型可能有所不同。

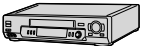
设备	能够制作的光盘种类
 使用Blu-ray录像机制作Blu-ray Disc或标准清晰度画质的光盘。	Blu-ray (Blu-ray Disc) 高清晰度画质 DVD 标准清晰度画质
 使用HDD录像机等设备制作标准清晰度画质光盘。	DVD 标准清晰度画质

注意

- 有关如何制作光盘的详细说明，请参阅您所使用设备的使用说明书。
- 从以 [50p 28M (PS)] 拍摄的动态影像制作Blu-ray Disc时，需要对应AVCHD标准Ver.2.0的设备。此外，播放所制作的Blu-ray Disc时，需要对应AVCHD标准Ver.2.0的设备。

疑难解答

如果使用相机时遇到问题，请尝试按下面的方法解决。

① 查看第229至237页的项目，然后检查本相机。

② 取出电池，等待大约1分钟后重新插入电池，然后打开本相机的电源。

③ 对设置进行初始化（第61页）。

④ 向Sony经销商或当地授权的Sony服务处咨询。

电池和电源

无法装入电池。

- 用电池的前端一边按锁定杆一边将其插入(第63页)。
- 仅可以使用NP-BX1电池。请确认是否为NP-BX1。
- 请确认电池的方向正确。

剩余电量指示不正确。或剩余电池电量显示虽然充足，但电源很快就关闭。无法打开相机电源。

- 在极热或极冷的地方使用时会出现该现象(第241页)。
- 电池已经放完电。请安装已充电的电池(第64页)。
- 电池寿命已尽(第247页)。请更换新电池。
- 请确认电池的安装是否正确(第64页)。

电源突然关闭。

- 根据相机和电池的温度，电源可能会自动关闭以保护相机。这种情况下，电源关闭前会在屏幕上显示信息。

无法充电。

- 请在相机处于电源关闭状态下进行充电。

电池充电期间，充电指示灯闪烁。

- 仅可以使用NP-BX1电池。请确认是否为NP-BX1。
- 取出电池，然后重新将同一电池装入本相机。
- 一年以上未使用的电池有可能发生劣化。
- 由于在适合充电的温度范围外，充电暂时变成了待机状态。建议在环境温度为10°C至30°C的条件下给电池充电。

即使打开电源，显示屏也不点亮。

- [FINDER/MONITOR]设定为[取景器(手动)]。请将[FINDER/MONITOR]设定为[自动](第196页)。

拍摄

取景器的影像不清晰。

- 请正确调整屈光度(第28页)。

取景器中没有影像。

- [FINDER/MONITOR]设定为[显示屏(手动)]。请将[FINDER/MONITOR]设定为[自动]或[取景器(手动)](第196页)。
- 请把眼睛靠近取景器。

显示屏中没有影像。

- 当[FINDER/MONITOR]设为[自动]并且在腰部高度进行拍摄时，目镜传感器作出反应使得显示屏熄灭。将[FINDER/MONITOR]设定为[显示屏(手动)]。

用 [自定义键 (拍摄)] 或 [自定义键 (播放)] 分配了 [Finder/Monitor选择]，但不正常工作。

- [FINDER/MONITOR] 设定为 [自动]。请将 [FINDER/MONITOR] 设定为 [取景器 (手动)] 或 [显示屏 (手动)] (第196页)。

无法释放快门。

- 正在使用设有写保护开关或误删除防止开关的存储卡，而且该开关设为“LOCK”。请解除锁定。
- 请确认存储卡的剩余容量。
- 请将 [无存储卡时释放快门] 设定为 [允许] (第189页)。但是，在本相机中未插有存储卡的状态下，不会记录影像。
- 设定为自拍。

拍摄花费较长时间。

- 降噪处理功能在工作 (第164页)。这不是故障。
- 正在用RAW模式拍摄 (第152页)。以RAW模式拍摄时由于数据量较大，因此拍摄有可能会花费较长时间。
- 正在进行自动HDR处理 (第139页)。
- 正在进行多帧降噪处理 (第136页)。

拍摄了多张相同影像。

- 拍摄模式设定为连拍或阶段曝光拍摄。请设定为 [单张拍摄] (第123页)。

无法合焦 (对焦)。

- 被摄体太近。
- 设定为手动对焦。请将对焦模式旋钮设定为“MF (手动对焦)”以外 (第105页)。
- 光量不足。
- 微距切换环的位置不正确。请将“0,3m-∞” (通常拍摄) 或“0,2m-0,35m” (微距拍摄) 的标记对准微距切换标记 (第77页)。

没有记录正确的拍摄日期时间。

- 请调整日期、时间(第73页)。
- 区域设置设定为与当前所在地不同的场所。请重新设定[区域设置](第73页)。

半按快门按钮时光圈值、快门速度和测光指示闪烁。

- 被摄体太亮或太暗,超过了本相机的调整范围。请重新设定。

影像偏白(耀斑)。

出现光线模糊(重影)。

- 如果将相机朝向强光源,由于有多余光线进入镜头,所拍摄的影像可能会偏白(耀斑)或出现光线模糊(重影),但这不是故障。
请安装遮光罩(另售)。此外,构图拍摄时请避免让相机朝向强光源。

影像的角落变暗。

- 使用滤光片或遮光罩时,请将其取下一次并尝试拍摄。由于滤光片的厚度或遮光罩的安装不当,滤光片或遮光罩可能会出现在影像中。此外,由于镜头的光学特性,可能导致所拍摄影像的外围部分较暗(光量不足)。这种情况下,可以用[阴影补偿](第198页)进行补偿。

所拍摄的被摄体的眼睛较红。

- 请将[减轻红眼闪光]设定为[开](第130页)。
- 靠近被摄体,在闪光范围内使用闪光灯进行拍摄。

画面上显示的小点不消失。

- 这不是故障。这些小点不会被记录(第19页)。

画面的显示与平时不同。

- 请按DISP按钮,将显示屏显示改变为喜爱的设置(第100页)。

影像模糊。

- 由于在黑暗场所没有使用闪光灯拍摄,导致相机抖动。在黑暗场所拍摄时由于快门速度变慢,建议使用三脚架或闪光灯(第129页)。

不正确记录声音。

- 请调节录音电平(第173页)。
- 调节录音电平将音量设定为最高时,声音容易失真。

观看影像

无法播放影像。

- 由于用电脑更改了文件夹/文件的名称(第223页)。
- 不保证用电脑加工过的影像文件、用本相机以外拍摄的影像能够在本相机上播放。
- 要用本相机播放电脑中的影像时,请使用PlayMemories Home复制影像。
- 相机处于USB模式。请断开USB连接(第225页)。

到显示影像为止会花时间。

- 放大播放以未压缩RAW格式拍摄的文件时,到显示影像为止会花时间。

使用手指柄(另售)时,显示屏中没有影像。

- 在取景器弹出的状态下,如果在按▶(播放)按钮时放倒手指柄部分,目镜传感器可能会有反应。这时,请收起取景器,或预先按用[自定义键(拍摄)](第191页)或[自定义键(播放)](第194页)分配了[Finder/Monitor选择]的按钮,切换取景器显示和显示屏显示。

删除影像

无法删除。

- 请取消影像的保护(第181页)。

错误地删除了影像。

- 影像一旦被删除则无法复原。对于想要防止误删除的影像,请预先设定保护(第181页)。

计算机

不清楚对应的操作系统。

- 可以从以下网址确认软件的电脑环境。
<http://www.sony.net/pcenv/>

电脑不识别本相机。

- 请确认本相机的电源是否打开。
- 电池剩余电量低时,请安装已充电的电池(第63页)。
- 连接时,请使用附带的Micro USB连接线(第222页)。
- 请将USB连接线从电脑和本相机上拔下一次,然后再将其牢固地插入。
- 电脑的USB接口上如果连接有本相机/键盘/鼠标以外的设备,请将其卸下。
- 请直接连接本相机和电脑,而不要经由USB集线器等(第222页)。

无法复制影像。

- 请正确地进行本相机和电脑的USB连接(第222页)。
- 请用对应操作系统的步骤进行复制(第223、224页)。
- 使用在电脑上格式化过的存储卡拍摄时,有可能无法将影像复制到电脑。请使用在本相机上格式化过的存储卡拍摄(第199页)。

无法播放影像。

- 使用PlayMemories Home时,请参阅PlayMemories Home帮助。
- 请向电脑厂商或软件厂商咨询。

进行USB连接时, PlayMemories Home不自动启动。

- 请在打开电脑电源的状态下进行USB连接(第222页)。

存储卡

无法插入本相机。

- 插入存储卡的朝向错误。请以正确的朝向插入(第69页)。

无法记录。

- 存储卡的容量已满。请删除不需要的影像(第81、184页)。
- 插有本相机无法使用的存储卡(第70、244页)。

错误地进行了格式化。

- 如果进行格式化,存储卡内的所有数据将被删除,且无法复原。

打印静止影像

无法打印。

- 无法打印RAW影像。要打印RAW影像时,请用Image Data Converter将影像转换成JPEG影像。

影像的色调异常。

- 使用不对应AdobeRGB (DCF2.0/Exif2.21)的sRGB环境下的打印机打印用AdobeRGB拍摄的影像时,影像的饱和度较低(第166页)。

所打印影像的两端被切除。

- 根据打印机的不同,影像的上下左右可能会被切除。尤其是当纵横比为[16:9]时,影像的左右有可能被大幅度切除。
- 用您的打印机进行打印时,请预先取消修整和无边打印功能。有关这些功能的有无,请向打印机厂商咨询。
- 在店铺打印时,请预先向店铺咨询是否可以不切除影像两端进行打印。

无法叠加日期打印。

- 如果将[写入日期]设为[开],可以在静止影像上记录日期(第196页)。请注意,一旦叠加有日期则无法删除。
- 如果使用PlayMemories Home,还可以为未记录日期拍摄的静止影像插入日期(仅限于Windows版)(第218页)。
- 在店铺打印时,如果要求插入日期,就可以叠加日期打印。

其他

镜头上有雾气。

- 发生了湿气凝聚。请关闭相机电源,将其放置约1小时后再使用(第241页)。

打开相机电源时显示 [设定区域/日期/时间。] 信息。

- 由于在电池耗尽或在取出了本相机的电池的状态下放置了一段时间,因此丢失了日期时间设定。请给电池充电,然后重新设定日期时间(第73、242页)。如果每次给电池充电时日期时间都被重设,这可能由于内置备用充电电池已耗尽,向Sony经销商或当地授权的Sony服务处咨询。

剩余可拍摄影像数不减少或一次减少2张。

- 这是由于JPEG影像的场合,根据影像的不同,压缩率和压缩后的文件尺寸会发生变化(第152页)。

没有执行重设操作，但设定内容被重设。

- 如果在ON/OFF（电源）开关设为“ON”的状态下取出电池，设定内容可能会被重设。取出电池时，请将ON/OFF（电源）开关设为“OFF”，并在确认存取指示灯未点亮后将电池取出（第29、68页）。

本相机不正常工作。

- 请关闭本相机的电源，将电池取出一次，然后重新插入。相机的温度升高时，请取出电池，并在本相机的温度降低后执行这些操作。
- 使用另售的电源适配器时，请将电源线拔下一次，然后重新接通电源。如果问题依然存在或反复出现多次，说明相机有故障，向Sony经销商或当地授权的Sony服务处咨询。

屏幕上显示“--E--”。

- 请将存储卡取出一次，然后重新插入。如果问题依然存在，请对存储卡进行格式化。

警告显示

画面上有可能出现下列显示。

设定区域/日期/时间。

- 设定区域、日期和时间。
长时间未使用时,给内置备用充电电池充电(第73、242页)。

无法使用存储卡。格式化?

- 在电脑上进行格式化并改变了文件系统。
请选择[确定]进行格式化。格式化后虽然存储卡变得可以在本相机上使用,但卡内的所有数据都将被删除。此外,格式化有可能需要一些时间。
如果仍然出现该信息,请更换存储卡。

存储卡出错

- 插有本相机无法使用的卡。或者格式化失败。

重新插入存储卡。

- 插有本相机无法使用的存储卡。
- 存储卡已损坏。
- 存储卡的端子部分变脏。

存储卡被锁定。

- 正在使用设有写保护开关或误删除防止开关的存储卡,而且该开关设为“LOCK”。解除锁定。

由于未插入存储卡,无法释放快门。

- 未插有存储卡。
- 要在本相机中未插有存储卡的状态下释放快门时,将[无存储卡时释放快门]设定为[允许]。这种情况下,影像不被保存。

降噪处理中...

- 长时曝光降噪或高ISO降噪发挥作用时,会以等同于快门开放的时间长度进行降噪处理。这期间无法进行下一次拍摄。

无法显示。

- 用其他相机拍摄的影像和用电脑加工过的影像有可能无法显示。
- 用电脑进行影像删除等时,数据库文件可能会缺少整合性。请修复数据库文件(第201页)。

无法打印。

- 试图对RAW影像进行DPOF设置。

相机过热，暂时无法使用。 待相机冷却后再使用。

- 由于进行了连拍，本相机的温度升高。
请关闭本相机的电源，等到本相机的温度降低能够重新拍摄后进行拍摄。

[L]

- 由于进行了长时间拍摄，本相机的温度升高。请结束拍摄。

在此动态影像格式下 无法进行拍摄。

- 请将[文件格式]设定为[MP4]。

FULL

- 超过了本相机能够进行日期管理的张数。

ERROR

- 无法记录到本相机的影像数据库。请使用PlayMemories Home将所有影像导入电脑并修复存储卡。

相机错误。关闭电源再重新开启。

- 请关闭本相机的电源，将电池取出一次，然后重新插入。如果错误反复出现多次，向Sony经销商或当地授权的Sony服务处咨询。

影像数据库文件错误。 要修复吗？

- 由于影像数据库已损坏，无法拍摄或播放AVCHD动态影像。请按照画面的指示进行修复。

无法放大。 无法旋转影像。

- 用其他相机拍摄的影像有可能无法放大/旋转。

无法建立更多文件夹。

- 存储卡中有前3位的号码为“999”的文件夹。用本相机无法创建更多文件夹。

(闪烁)

- 微距切换标记位于“0,3m-∞”(通常拍摄)和“0,2m-0,35m”(微距拍摄)的中间时，闪烁。请转动微距切换环，将标记对准某一侧(第77页)。

相机的维护

清洁相机机身

- 清洁本相机的表面时，用蘸少许水或温水的软布轻轻擦拭，然后将其擦干。为防止本相机的表面劣化或涂料剥落，请避免以下行为。
 - 请不要让相机沾上化学产品，如稀释剂、汽油、酒精、一次性擦布、驱虫剂、防晒霜或杀虫剂等
 - 手上沾有上述物品时请勿接触相机
 - 让相机与橡胶或乙烯产品长期接触

清洁镜头

- 请切勿使用含有稀释剂或汽油等有机溶剂的清洁剂。
- 当清洁镜头面时，请使用市售的气吹清除灰尘等。当脏污较严重时，请用蘸有镜头清洁剂的软布或镜头纸，从镜头的中央向外画圈一样地轻轻擦拭。不要直接向镜头面喷洒镜头清洁剂。

使用须知

请勿在下列地方使用/ 存放相机

- 极热的地方
停放在烈日下或夏季车窗密闭的汽车中温度非常高，如果放置不管相机可能会变形，而且可能会造成故障。
- 在阳光直射或者靠近加热器的地方存放相机
相机机身可能会褪色或变形，而且可能会造成故障。
- 有摇摆振动的地方
- 靠近强磁场的地方
- 沙土地或沙滩等多沙尘的地方
在海边、沙土地或有沙尘的地方等，请小心不要让沙子进入相机内。这可能会造成相机故障，有时候这种故障是无法修理的。
- 湿度高的场所
镜头有可能会发霉。

存放方法

不使用时，请务必安装镜头盖。

携带时的注意事项

请勿在本相机上安装有三脚架的状态下携带。
三脚架安装部分可能会损坏。

关于操作温度

本相机设计用于在约0°C至40°C的温度范围内使用。不推荐在超过工作温度范围的极冷或极热的场所拍摄。

关于湿气凝聚

如果将本相机从寒冷的场所直接带到暖和的场所，湿气可能会在相机内侧或外侧凝聚。如果在该状态下使用相机，有可能导致故障。

为了尽可能避免发生湿气凝聚

将本相机从寒冷的地方突然带到暖和的地方时，请将本相机放在塑料袋中，并密封塑料袋不要让空气进入。放置大约1小时，当相机适应了移动目的地的温度后将其取出。

如果发生了湿气凝聚

请关闭相机电源，到湿气蒸发为止放置大约1小时，并在湿气蒸发后开始使用。请尤其注意，如果在镜头内侧残留有湿气的状态下拍摄，将无法拍摄到清晰的影像。

关于内置备用充电电池

本相机内置有备用充电电池，不管电源的开/关或电池的有无，该电池将一直保持日期时间和各种设置。使用本相机期间，将持续对备用充电电池进行充电，但是如果使用相机的时间较短，该电池将逐渐放电，如果有3个月左右完全没有使用本相机，电池将完全放电。在这种情况下，使用相机前请务必给该充电电池充电。然而，即使未给备用充电电池充电，只要不记录日期时间，您仍然可以使用本相机。如果每次给电池充电时日期时间都被重设，有可能是内置备用充电电池已耗尽。向Sony经销商或当地授权的Sony服务处咨询。

内置备用充电电池的充电方法

在本相机内装入已充电的电池，或用电源适配器连接到墙壁插座，在本相机电源关闭的状态下放置24小时或以上。

关于存储卡

请勿在存储卡以及卡适配器上粘贴标签等。这可能导致故障。

有关废弃/转让本相机的注意事项

为了保护个人信息，废弃或转让本相机之前，请进行以下操作。

- [出厂重置] →
[初始化]（第61页）

有关拍摄和播放的注意事项

- 本相机不防尘、不防溅水、不防水。
- 在多沙或多尘土的地方使用相机可能会造成故障。
- 如果发生湿气凝聚，在使用相机前请除去湿气（第241页）。
- 请勿摇晃或撞击本相机。这不仅会引起运转失灵、导致无法记录影像，还有可能使存储卡无法使用，造成拍摄完的影像数据损坏。
- 请勿将本相机及附属品等放在婴幼儿能接触到的场所。婴幼儿有可能将存储卡等吞咽下去。如果万一吞咽下去，请立即向医生咨询。

在海外使用本相机时

可以在世界各地(交流100V至240V、50/60Hz)使用附带的电源适配器以及电源适配器AC-PW20(另售)。请不要使用电子变压器,这可能会导致故障。

在海外的电视机上观看影像(彩色电视输出制式)

在电视机上观看本相机拍摄的影像时,需要彩色电视制式与本相机相同(PAL)的电视机。

NTSC制式

日本、美国、厄瓜多尔、加拿大、韩国、哥伦比亚、牙买加、苏里南、台湾、中美洲、智利、巴哈马、菲律宾、委内瑞拉、秘鲁、玻利维亚、墨西哥等

PAL制式

英国、意大利、印度尼西亚、澳大利亚、奥地利、荷兰、科威特、克罗地亚、新加坡、瑞士、瑞典、西班牙、斯洛伐克、泰国、捷克共和国、中国、丹麦、德国、土耳其、新西兰、挪威、匈牙利、芬兰、越南、比利时、波兰、葡萄牙、香港、马来西亚、罗马尼亚等

PAL-M制式

巴西

PAL-N制式

阿根廷、乌拉圭、巴拉圭

SECAM制式

伊拉克、伊朗、乌克兰、希腊、法属圭亚那、法国、保加利亚、摩纳哥、俄罗斯等

关于存储卡

使用存储卡的注意事项

- 请勿强烈撞击、弯折或掉落存储卡。
- 请避免在以下场所使用或存放存储卡。
 - 高温的汽车内部或烈日下等高温场所
 - 受阳光直射的场所
 - 潮湿场所或存在腐蚀性物质的场所
- 刚刚经过长时间使用后的存储卡可能会较热。请小心注意。
- 存取指示灯点亮期间，切勿取出存储卡、取出电池或关闭电源。这样做可能会损毁数据。
- 将存储卡靠近强磁场的附近、在受静电或电气杂讯影响的场所使用存储卡时，数据有可能会损坏。
- 建议将重要数据备份到电脑的硬盘等中。
- 携带或存放存储卡时，请将其放入附带的收藏盒。
- 请勿让存储卡沾水。
- 请勿用手或金属物品接触存储卡的端子部分。
- 当存储卡的写保护开关或误删除防止开关设为“LOCK”时，无法进行影像的记录或删除等操作。这时请解除锁定。
- 不保证用电脑格式化过的存储卡能在本相机上正常工作。请用本相机进行格式化。
- 取决于您所使用的存储卡和设备的组合，数据的读取/写入速度会有所不同。
- 在备忘录区域书写时请勿用力按压。
- 请勿在存储卡上粘贴标签等。
- 请勿分解或改造存储卡。
- 请勿将存储卡放在幼儿能接触到的地方。幼儿有可能将其误吞咽下去。

有关本相机可以使用的 Memory Stick的注意事项

本相机可以使用的存储卡如下。但是,不保证所有Memory Stick PRO Duo都能正常工作。

Memory Stick PRO Duo¹⁾²⁾³⁾

Memory Stick PRO-HG Duo¹⁾²⁾

¹⁾是装载了MagicGate™的Memory Stick Duo。

“MagicGate”是使用加密技术的版权保护技术。

本相机无法记录/播放需要MagicGate功能的数据。

²⁾对应使用并行接口的高速数据传输。

³⁾拍摄动态影像时只能使用带有Mark2标记的存储卡。

使用Memory Stick Micro™ (另售)的注意事项

- 本产品支持Memory Stick Micro (M2)。M2是Memory Stick Micro的缩写。
- 在本相机上使用Memory Stick Micro时,请务必将Memory Stick Micro插入Duo尺寸的M2适配器后使用。如果以未安装Duo尺寸的M2适配器的状态插入,则Memory Stick Micro有可能无法取出。
- 请勿将Memory Stick Micro放在幼儿能接触到的地方。幼儿有可能将其误吞咽下去。

关于给电池充电

- 请不要给NP-BX1以外的电池充电。如果给指定类型以外的电池充电，可能会引起电池漏液、发热、破裂或触电，并可能因此导致烫伤或受伤。
- 充电结束后请从墙壁插座拔下电源适配器或从相机上拔下USB连接线。如果保持连接状态，可能会缩短电池的寿命。
- 相机侧面的充电指示灯有以下两种闪烁类型。
 - 快速闪烁 ··· 以约0.3秒为间隔反复点亮和熄灭
 - 慢速闪烁 ··· 以约1.3秒为间隔反复点亮和熄灭

- 充电指示灯快速闪烁时，取出正在充电的电池，然后重新将同一电池牢固地装入，或者将USB连接线拔下一次后重新连接。充电指示灯再次快速闪烁时，可能是电池有问题、插入了指定类型以外的电池或者、电源适配器或USB连接线发生了故障。请确认电池是否为指定类型、电源适配器以及USB连接线是否有损伤或损坏。如果插入了指定类型的电池，请将电池取出一次，插入新的电池等其它电池，并确认是否能够正常充电。能够正常充电时可能是电池有问题。即使插入其他电池也无法正常充电时，可能是电源适配器或USB连接线的故障。请更换为其他电源适配器或USB连接线并确认是否能够正常充电。
- 充电指示灯慢速闪烁时，充电暂时变成了待机状态。在适合充电的温度范围外时会自动暂时停止充电，变成待机状态。当温度恢复到适合充电的温度范围内时，充电会恢复并且充电指示灯会点亮。建议在环境温度为10℃至30℃的条件下给电池充电。

电池使用须知

- 请使用NP-BX1电池。
- 根据使用条件或环境的不同，剩余电量显示可能不正确。
- 电池不具有防水构造。请勿让电池淋水。
- 不要将电池放置在高温的场所，例如炎热的车中，或者暴露于直射的阳光下。

有效地使用电池

- 在低温环境条件下电池的性能降低，使用时间会缩短。此外，连拍的速度也会变慢。建议将电池放在口袋等中保温，然后在即将拍摄前装入本相机。
- 如果频繁地进行闪光灯拍摄、连拍、电源的开关等，或将画面设定得较亮，则电池电量会较快耗尽。

关于电池寿命

- 电池寿命是有限的。电池容量会随着时间的经过和使用次数的增加而逐渐减少。如果使用时间明显缩短，大概电池寿命已尽，请购买新电池。
- 根据每个电池的存放方法、使用状况以及使用环境的不同，其寿命有所不同。

关于存放方法

为了延长电池的寿命，即使在长期不使用电池时，也请大约每年给电池进行一次充电，然后在本相机上完全用尽电量，之后从本相机中取出电池并存放在干燥阴凉的场所。

关于许可

关于许可的注意事项

本产品装载有本公司按照与版权所有者的许可协议进行使用的软件。按照这些软件的版权所有者的要求,本公司有义务通知顾客以下内容。有关许可内容(英文),记录在本相机的内置存储器中。请以海量存储器方式连接本相机和电脑,并仔细阅读 [PMHOME] - [LICENSE] 中的文件。

本产品经MPEG LA, LLC. 负责实施许可活动的AVC PATENT PORTFOLIO LICENSE的授权,仅许可用于以下目的:

- (i) 消费者可以以个人、非商业用途为目的,将视频编码成符合MPEG-4 AVC标准的视频信号(以下简称AVC VIDEO)。
- (ii) 对AVC Video (仅限于消费者以个人、非商业用途为目的的编码的视频、或从MPEG LA 获得许可的供应商所编码的视频)进行解码。

对于其他用途不授权许可。有关以促销、商业用途为目的使用的详细信息,请参阅MPEG LA, LLC. 的网站。

有关GNU GPL/LGPL适用软件的通知

本产品中包含适用了以下GNU General Public License (下文中称为“GPL”)或GNU Lesser General Public License (下文中称为“LGPL”)的软件。在此通知您,顾客有权根据添附的GPL/LGPL条件获取、修改和再次分发这些软件的源代码。网站上提供有源代码。下载时,请访问以下网址。
<http://oss.sony.net/Products/Linux/>
另外,希望您不要就源代码的内容与我们联系。

有关许可内容(英文),记录在本相机的内置存储器中。请以海量存储器方式连接本相机和电脑,并仔细阅读 [PMHOME] - [LICENSE] 中的文件。

关于帮助指南



“帮助指南”是在线阅览用手册。请用电脑或智能手机阅览。可以阅读更详尽的使用说明。

URL:

http://rd1.sony.net/help/dsc/1550/h_zz/



确认可拍摄影像数/时间

插入存储卡并将ON/OFF（电源）开关设定为“ON”时，画面上就会显示可拍摄影像数（如果以现在的设定继续拍摄，还能拍摄多少张影像）。

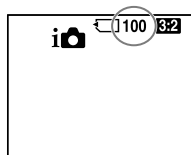

注意

- 可拍摄影像数为“0”并且以黄色闪烁时，表示存储卡的容量已满。请更换存储卡或删除存储卡内的影像（第69、184页）。
- 可拍摄影像数为“NO CARD”并且以黄色闪烁时，表示未插入存储卡。请插入存储卡。

1张存储卡的可拍摄影像数

用本相机格式化的存储卡可记录的拍摄影像数的近似值如下。使用本公司试验标准存储卡时的张数。根据拍摄状况以及所使用存储卡的不同，可记录影像数会有所不同。

影像尺寸：[L：42M]

纵横比3:2时*

用本相机格式化的存储卡

(单位：张)

容量 \ 影像质量	8GB	16GB	32GB	64GB
标准	770	1550	3100	6200
精细	520	1000	2100	4200
超精细	270	540	1050	2150
RAW&JPEG (已压缩RAW)	130	260	520	1050
RAW (已压缩RAW)	170	350	700	1400
RAW&JPEG (未压缩RAW)	75	150	300	600
RAW (未压缩RAW)	88	175	355	710

* 将 [ 纵横比] 设定为 [3:2] 以外时，可以记录多于上表所示张数的影像（设定为RAW时除外）。

电池使用时间和可拍摄/播放的影像数

		电池使用时间	影像数
拍摄（静止影像）	显示屏模式时	—	约220张
	取景器模式时	—	约200张
实际动态影像拍摄	显示屏模式时	约30分	—
	取景器模式时	约30分	—
连续动态影像拍摄	显示屏模式时	约50分	—
	取景器模式时	约50分	—
观看（静止影像）		约170分	约3400张

- 使用时间和拍摄影像是电池充足电时的近似数值。取决于使用条件，时间和影像数可能会减少。
- 使用时间和可拍摄影像是在下列条件下拍摄时的数值：
 - 温度为25°C
 - 使用Sony的Memory Stick PRO Duo (Mark2)（另售）时
 - [取景器亮度]：[手动] [±0]
 - [显示屏亮度]：[手动] [±0]
 - [显示质量]：[标准]
- 拍摄（静止影像）时的数值是基于CIPA标准，在下列条件下拍摄时的数值：
(CIPA: Camera & Imaging Products Association)
 - DISP: [显示全部信息]
 - 对焦模式: S (单次AF)
 - 每30秒拍摄一次
 - 每拍摄十次就将电源打开和关闭一次

- 拍摄动态影像时的数值是基于CIPA标准，在下列条件下拍摄时的数值：
 - 动态影像画质：50i 17M (FH)
 - 实际动态影像拍摄：反复进行拍摄、拍摄待机及开关电源。
 - 连续动态影像拍摄：当连续拍摄由于时间的限制（29分）而结束时，再次按MOVIE（动态影像）按钮继续拍摄。不进行其他操作。

动态影像的可记录时间

用本相机格式化的存储卡可记录的动态影像文件的总记录时间的近似值。[**■**文件格式]为[XAVC S HD]、[AVCHD]的数值是在[双摄录制]设为[关]使用时的数值。

用本相机格式化的存储卡

文件格式 尺寸 \ 容量	8GB	16GB	32GB	64GB
XAVC S HD 50p 50M	—	—	—	2小时 35分
XAVC S HD 25p 50M	—	—	—	2小时 35分
XAVC S HD 100p 50M	—	—	—	2小时 35分
AVCHD 50i 24M (FX)	40分	1小时 25分	3小时	6小时
AVCHD 50i 17M (FH)	55分	2小时	4小时 5分	8小时 15分



文件格式 尺寸	容量	8GB	16GB	32GB	64GB
	AVCHD 50p 28M (PS)	35分	1小时 15分	2小时 30分	5小时 5分
AVCHD 25p 24M (FX)	40分	1小时 25分	3小时	6小时	
AVCHD 25p 17M (FH)	55分	2小时	4小时 5分	8小时 15分	
MP4 1920×1080 50p 28M	35分	1小时 15分	2小时 35分	5小时 20分	
MP4 1920×1080 25p 16M	1小时	2小时	4小时 10分	8小时 25分	
MP4 1280×720 25p 6M	2小时 35分	5小时 20分	10小时 55分	22小时	

- 可连续拍摄时间为一次拍摄约29分钟。但是，以 XAVC S HD 100p格式拍摄动态影像时的录制时间约为5分钟（受商品规格的限制）。此外，将文件格式设定为MP4（28M）时，可连续拍摄时间约为20分钟（受文件尺寸4GB的限制）。

注意

- 由于本相机采用根据拍摄场景自动调节影像质量的VBR（可变比特率）方式，因此动态影像的可记录时间会有所不同。当录制快速移动的被摄体时，影像较清晰，但由于需要更多存储空间进行录制，因此可记录时间较短。取决于拍摄条件、被摄体的状态或影像画质/尺寸设置，可记录时间也会有所不同。
- 表中的数值不是连拍时间。
- 根据拍摄环境和所使用存储卡的不同，记录时间可能会不同。
- 有关动态影像的播放，请参阅第79页。

有关动态影像连拍的注意事项

- 使用影像传感器拍摄高精细度的动态影像以及高速连拍需要较多电力。因此相机的内部（尤其是影像传感器）会由于连续拍摄而温度升高。温度升高会对影像质量有影响，并且对相机内部会产生负荷，因此相机设计为会自动关闭电源。
- 连续动态影像拍摄时间根据温度环境和动态影像拍摄前的使用状况的不同而发生变化。之前已打开相机电源，反复确认构图或拍摄了多张静止影像时，由于相机内部的温度升高，因此连续动态影像拍摄时间会缩短。
- 显示时请结束动态影像拍摄。
- 由于温度升高而动态影像拍摄停止时，请在电源关闭的状态下放置几分钟，等到相机的温度降低后再开始拍摄。
- 如果注意以下事项，将能够更长时间地拍摄动态影像。
 - 尽可能避开直射阳光
 - 不使用时请勤关闭电源
- 动态影像连拍会在到达最长时间约29分钟时停止。
- [ 文件格式] 为 [AVCHD] 时，1个动态影像文件的最大尺寸约为2GB。连续记录期间文件尺寸达到约2GB时，会自动创建新文件。
- [ 文件格式] 为 [MP4] 时，1个动态影像文件的最大尺寸约为4GB。连续记录期间文件尺寸达到约4GB时，会自动停止记录。

规格

相机

[成像装置]

影像传感器 35mm全尺寸 (35.9 mm×24.0 mm)、CMOS
影像传感器

相机的有效像素数

约42 400 000像素

总像素数

约43 600 000像素

[镜头]

镜头

ZEISS Sonnar T* 35mm定焦镜头

焦距

f=35 mm

拍摄动态影像时:

[SteadyShot] 为 [关] : 37 mm

[SteadyShot] 为 [开] : 44 mm

F值

F2.0

最短拍摄距离

微距切换环为“0,3m-∞” : 0.3 m

微距切换环为“0,2m-0,35m” : 0.2 m

•最短拍摄距离表示从影像传感器位置标记到被摄体的距离。

最大放大倍数

微距切换环为“0,3m-∞” : 0.15倍

微距切换环为“0,2m-0,35m” : 0.26倍

最小光圈

F22

滤镜口径

49 mm

[SteadyShot]

形式

电子 (仅限于动态影像时)

[自动对焦]

形式

相位差检测方式/对比度检测方式

[取景器]

形式	电子取景器
总点数	2 359 296点
取景率	100%
倍数	约0.74倍(换算为50 mm镜头、无限远、屈光度 -1 m^{-1} 时)
眼点	距离最终光学面约19 mm, 距离目镜框约18.4 mm(屈光度 -1 m^{-1} 时)(基于CIPA标准)
屈光度调节	-4.0 m^{-1} 至 $+3.0\text{ m}^{-1}$

[显示屏]

液晶显示屏	7.5 cm (3.0型) TFT驱动
点数	1 228 800 (640×4 (RGBW) ×480) 点

[文件格式]

静止影像文件格式

符合JPEG (DCF Ver.2.0、Exif Ver.2.3、MPF Baseline)、RAW (Sony ARW 2.3格式)

动态影像文件格式 (XAVC S格式)

MPEG-4 AVC/H.264 XAVC S ver.1.0格式兼容

视频: MPEG-4 AVC/H.264

音频: LPCM 2ch (48kHz 16比特)

动态影像文件格式 (AVCHD格式)

AVCHD格式版本2.0兼容

视频: MPEG-4 AVC/H.264

音频: Dolby Digital 2ch

配备有Dolby Digital Stereo Creator

•由Dolby Laboratories授权制造。

动态影像文件格式 (MP4格式)

视频: MPEG-4 AVC/H.264

音频: MPEG-4 AAC-LC 2ch

[记录媒体]

Memory Stick、SD卡

- 详情请参阅“您可以使用的存储卡”（第70页）。

[输入/输出接口]

Multi/Micro USB端子*

USB通信 Hi-Speed USB (USB 2.0)

HDMI接口

HDMI D型微型接口

● (麦克风) 接口

∅ 3.5 mm立体声迷你插孔

* 该接口可连接兼容Micro USB标准的设备。

[电源]

电池

锂离子电池组NP-BX1

耗电量 (拍摄时)

使用取景器时: 约2.7 W

使用显示屏时: 约2.5 W

[其他]

Exif Print

兼容

DPOF

兼容

PRINT Image Matching III

兼容

尺寸

113.3 mm×65.4 mm×72 mm (宽/高/深,
突起部除外)

相机质量

约507 g (包括电池、Memory Stick PRO
Duo)

约480 g (仅相机)

操作温度

0°C至40°C

[无线局域网]

兼容标准	IEEE 802.11 b/g/n
使用频段	2.4 GHz频段
安全	WEP/WPA-PSK/WPA2-PSK
连接方法	Wi-Fi Protected Setup™ (WPS) /手动
接入方式	基础结构模式
NFC	符合NFC Forum Type 3 Tag
型号:	WW843944

充电器BC-DCX

额定输入	直流5 V
额定输出	直流4.2 V、0.86 A
操作温度	0°C至40°C
存放温度	-20°C至+60°C

电源适配器AC-UUD11/AC-UUD12

额定输入	交流100 V至240 V、50 Hz/60 Hz、0.2 A
额定输出	直流5 V、1.5 A

锂离子电池组NP-BX1

使用电池	锂离子电池
最大电压	直流4.2 V
额定电压	直流3.6 V
最大充电电压	直流4.2 V
最大充电电流	1.89 A
容量	4.5 Wh (1 240 mAh)

设计及规格如有变更，恕不另行通知。

关于影像数据的兼容性

- 本相机符合JEITA (Japan Electronics and Information Technology Industries Association) 制定的“Design rule for Camera File system” (DCF) 通用标准。
- Sony不保证能够在本相机上播放用其它设备拍摄或编辑的影像或在其它设备上播放用本相机拍摄的影像。

商标

- Memory Stick和是 Sony Corporation的商标或注册商标。
- XAVC S和是Sony Corporation的注册商标。
- Blu-ray Disc™和Blu-ray™是Blu-ray Disc Association的商标。
- AVCHD Progressive和AVCHD Progressive标识是Panasonic Corporation和Sony Corporation的商标。
- Dolby和双D符号是Dolby Laboratories的商标。
- HDMI、HDMI High-Definition Multimedia Interface和HDMI标识是HDMI Licensing LLC的商标或在¹美国和/或其他国家的注册商标。
- Microsoft、Windows是Microsoft Corporation在¹美国和/或其他国家的注册商标或商标。
- Mac是Apple Inc.在¹美国和/或其他国家注册的商标。
- iOS是Cisco Systems, Inc.的注册商标或商标。
- iPhone和iPad是Apple Inc.在¹美国和/或其他国家注册的商标。
- SDXC标识是SD-3C, LLC的商标。
- Android是Google Inc.的注册商标或商标。
- Wi-Fi、Wi-Fi标识和Wi-Fi Protected Setup是Wi-Fi Alliance的注册商标或商标。
- N标记是NFC Forum, Inc.在¹美国和其他国家/地区的商标或注册商标。
- DLNA和DLNA CERTIFIED是Digital Living Network Alliance的商标。
- Eye-Fi是Eye-Fi, Inc.的商标。
- 此外，在本说明书中所使用的系统和产品的名称通常是各自的开发商或制造商的注册商标或商标。但是在本手册中，有些场合并未使用™或®标记。

LITHIUM ION  TYPE

MEMORY STICK

CLASS I

HIGH-DEFINITION MULTIMEDIA INTERFACE

Progressive

索引

A

- A 92
- AdobeRGB 166
- AEL 121
- AE锁定 121
- AF-C 105
- AF-C优先级设置 112
- AF辅助照明 110
- AF/MF控制 116
- AF-S 105
- AF-S优先级设置 112
- AUTO 76、83
- AVCHD 170
- AVCHD视窗 176

B

- 白炽灯
 (白平衡模式) 147
- 白平衡阶段曝光 125
- 白平衡模式 146
- 半按 76
- 版本 206
- 帮助指南 249
- 斑马线 120
- 版权信息 197

- 保护 181
- 曝光补偿 118
- 曝光补偿设置 119
- 曝光不足 103
- 曝光过度 103
- 曝光设置指南 52
- 饱和度 145
- 变焦 161、176
- 变焦设置 162
- 编辑装置名称 56
- 标记设置
 (动态影像) 190
- 标记显示
 (动态影像) 190
- 标准 153
- 哔音 58
- B门拍摄 97
- 播放 79、176
- “BRAVIA” Sync 187

C

- 菜单 45
- 测光模式 122
- 测光指示 96、127
- 场景选择 85

长时曝光降噪.....	164	DISP按钮（显示屏）....	100
超精细.....	153	低速同步.....	132
插图.....	142	低通滤波器阶段曝光....	125
程序自动.....	91	低通滤波器效果.....	128
充电.....	63	DMF.....	115
重置EV补偿.....	119	动态范围优化.....	138
创意风格.....	143	动态影像.....	78、167
初始化.....	199	动态影像记录设置.....	171
存储.....	204	动态影像录音.....	175
存储卡... 69、70、199、244		动态影像文件格式.....	170
D		动作防抖.....	87
单次AF.....	105	DPOF设置.....	182
单拍阶段曝光.....	125	DRO阶段曝光.....	125
单张拍摄.....	123	DRO/自动HDR.....	138
打印.....	182	对比度.....	145
低.....	152	对焦.....	105
点测光.....	122	对焦放大时间.....	51
电池.....	63、246	对焦模式.....	105
电池剩余电量.....	67	对焦区域.....	108
电脑... 217、218、220、221		对焦锁定.....	107
电脑遥控.....	221	对焦显示.....	106
电影.....	78、167	多重.....	122
调出存储.....	205	多接口热靴.....	28
DISP.....	100	多帧降噪.....	136
DISP按钮（取景器）....	100		

E

Eye-Fi.....	202
-------------	-----

F

- 放大..... 176
- 放大对焦..... 114
- 防止抖动..... 74
- 发送到智能手机..... 208
- 发送至电脑 (Wi-Fi) ... 212
- 飞行模式..... 56
- 丰富色调黑白..... 142
- 风景..... 85
- 峰值..... 113
- 峰值色彩..... 113
- 峰值水平..... 113
- FINDER/MONITOR..... 196
- FINE..... 153
- Fn..... 43、44
- 复古照片..... 141
- 复位网络设置..... 56

G

- 感光度..... 135
- 高ISO降噪..... 165
- 格式化..... 199
- 功能按钮..... 43
- 功能菜单设置..... 44
- 关闭显示屏..... 193
- 光圈..... 92

- 光圈优先..... 92
- 广域 (对焦区域) 108
- 观看模式..... 176
- 固定光..... 54、119、127
- 滚动播放..... 90

H

- 海量存储器..... 221
- HDMI..... 186
- HDMI分辨率..... 187
- HDMI控制..... 187
- HDMI设置..... 187
- HDR..... 138
- HDR绘画..... 142
- 后帘同步闪光..... 130
- 画面显示..... 33
- 幻灯片播放..... 179
- 黄昏..... 86
- 回放显示..... 180

I

- Image Data Converter
..... 217
- ISO..... 135
- ISO AUTO最小速度..... 136

J

- 降噪..... 136、164
- 减轻红眼闪光..... 130
- 减少风噪声..... 175
- 阶段曝光..... 125
- 阶段曝光设置..... 127
- 记录设置
 (动态影像)..... 171
- 镜头补偿: 色差..... 198
- 镜头补偿: 失真..... 198
- 镜头补偿: 阴影..... 198
- 精细..... 153
- 静止影像拍摄..... 76
- 禁止闪光..... 130
- JPEG..... 153
- 局部彩色..... 141

K

- 可记录的影像数..... 251
- 可拍摄影像数..... 251
- 快门AEL..... 53
- 快门速度..... 93
- 快门优先..... 93
- 扩展自由点..... 108

L

- 亮屏显示..... 193
- 连接到电视机或
 显示屏..... 186
- 连拍..... 123
- 连续AF..... 105
- 流行色彩..... 141
- 录音..... 175
- 录音音量..... 173
- 滤光片
 (白平衡模式)..... 148

M

- M..... 95
- 美肤效果..... 156
- MENU..... 45
- MF..... 112、116
- MF帮助..... 115
- 默认值..... 61
- 模式转盘指南..... 83
- MOVIE..... 78、167
- MOVIE按钮..... 55、78
- MP4..... 170
- MR..... 204
- MTP..... 221
- 目镜传感器..... 25

N

- NFC..... 207
- NTSC/PAL选择器..... 59

P

- P 91
- 拍摄模式..... 123
- 屏幕显示..... 33、100、101
- 平铺菜单..... 45
- PlayMemories Camera
 - Apps..... 214
- PlayMemories Home..... 218
- PlayMemories Mobile... 207

Q

- 强反差单色..... 141
- 强制闪光..... 130
- 清晰影像缩放..... 162
- 全景..... 88
- 全景播放..... 90
- 全景：方向..... 90
- 全景：影像尺寸..... 151
- 屈光度调节..... 30
- Quick Navi..... 40
- 取景器..... 30、100
- 取景器亮度..... 195
- 取景器拍摄用
(显示屏) 101

- 取景器色温..... 58
- 取景器/显示屏切换设定
..... 196
- 区域设置..... 73

R

- RAW..... 152
- RAW+J..... 153
- RAW文件类型..... 153
- Remote Camera Control
..... 220
- 人脸登记..... 156
- 人脸检测..... 155
- 日光（白平衡模式）..... 147
- 日期..... 73
- 日期打印..... 183
- 日期视窗..... 176
- 日期时间设置..... 73
- 柔光亮调..... 141
- 柔焦..... 142
- 软件..... 217、218、220
- 锐度..... 145

S

- S 93
- 扫描全景..... 88
- SCN..... 85
- 色彩空间..... 166

色调分离..... 141
色温（白平衡模式）.... 148
删除..... 81、184、199
删除确认画面..... 59
上传设置（Eye-Fi）.... 202
闪光补偿..... 134
闪光灯
 （白平衡模式）..... 147
闪光阶段曝光..... 126
闪光模式..... 129、133
湿气凝聚..... 241
实时取景显示..... 104
时钟设定..... 73
手持夜景..... 86
手动曝光..... 95、169
手动对焦..... 112、116
手动转换..... 96
手动注册接入点..... 212
双摄录制..... 173
水彩画..... 142
数字变焦..... 162
数字水平量规..... 102
sRGB..... 166
SSID/密码复位..... 56
STD..... 153
速度优先连拍..... 123
索引..... 177

T

图标列表..... 33
图形显示..... 102

U

USB..... 221
USB电源供给..... 60
USB连接..... 221
USB LUN设定..... 222

W

网格线..... 189
玩具相机..... 141
WB..... 146
维护..... 240
微距..... 77
微缩景观..... 142
文件格式
 （动态影像）..... 170
文件夹名..... 200
文件夹视窗..... 176
文件序号..... 199
Wi-Fi..... 207
WPS按压..... 212
无存储卡时释放快门.... 189
无显示信息..... 100
无线遥控
 （闪光模式）..... 131_{CS}

X

- XAVC S..... 168、170
- XAVC S HD..... 170
- XAVC S HD视窗..... 176
- X.FINE..... 153
- 相机内功能介绍..... 62
- 相位检测区域..... 111
- 显示连续AF区域..... 111
- 显示MAC地址..... 56
- 显示媒体信息..... 61
- 显示屏..... 100、101
- 显示屏亮度..... 194
- 显示切换..... 100、101
- 显示全部信息..... 102
- 显示旋转..... 180
- 显示质量..... 195
- 笑脸检测灵敏度指示... 159
- 笑脸快门..... 159
- 肖像..... 85
- 写入日期..... 196
- 新文件夹..... 201
- 修复影像数据库..... 201
- 选择文件夹..... 200
- 旋转..... 179

Y

- 样式框..... 143
- 眼控AF..... 116
- 演示模式..... 59
- 眼罩..... 31
- 压缩率..... 152
- 夜景..... 86
- 夜景肖像..... 86
- 一触 (NFC) 207
- 荧光灯: 白色
 (白平衡模式) 147
- 荧光灯: 暖白色
 (白平衡模式) 147
- 荧光灯: 日光白色
 (白平衡模式) 147
- 荧光灯: 日光色
 (白平衡模式) 147
- 影像尺寸..... 150
- 影像传感器..... 106
- 影像索引..... 177
- 影像质量..... 152
- 音量..... 58
- 音量设置..... 58、79
- 音频等级显示..... 174
- 音频信号..... 58
- 阴天 (白平衡模式) ... 147

阴影（白平衡模式）	147	自动低速快门	169
运动	85	自动对焦	105、116
预先AF	111	自动构图	158
语言	60	自动关机	195
Z		自动关机开始时间	195
在电视上观看 （Wi-Fi）	55	自动HDR	139
增强自动	83	自动检视	189
照片效果	141	自动模式	83
照相模式	82	自动闪光	130
指定打印	182	自拍定时	123
直接手动对焦	115	自由点	108
智能变焦	162	纵横比	152
智能远摄	161	数字	
智能自动	83	4K静态影像播放	188
制作光盘	226		
中央（对焦区域）	108		
中央锁定AF	109		
中央重点	122		
转盘/拨轮锁定	55		
主要规格	256		
柱状图	103		
自定义（白平衡）	148		
自定义键（播放）	194		
自定义键（拍摄）	191		
自动白平衡模式	147		

